

Fv556 Hjeltestadvegen

Gangveg 3

Veg 30.000

Veg 21.000

Veg 20.000

Veg 10.000

Veg 10.000

Gangveg 1

Gangveg 1

Gangveg 2

Tegningsnummer	Revisjon
B-01	0

PLANORLØNNLAG 2014-12-03

Dette dokumentet er utarbeidet av Norconsult AS som del av det oppdraget som fremgår nedenfor. Opphavsretten tilhører Norconsult AS. Dokumentet må bare benyttes til det formål som oppdragsavtalen beskriver, og må ikke kopieres eller gjøres tilgjengelig på annen måte eller i større utstrekning enn formålet tillater.

ByBo Ådland, detaljreguleringsplan Oversikt veisystem Ådlandsbyen	Målestokk (gjelder for A1 format)		
	Oppdragsnummer 5120969	Tegningsnummer B-01	Revisjon 0

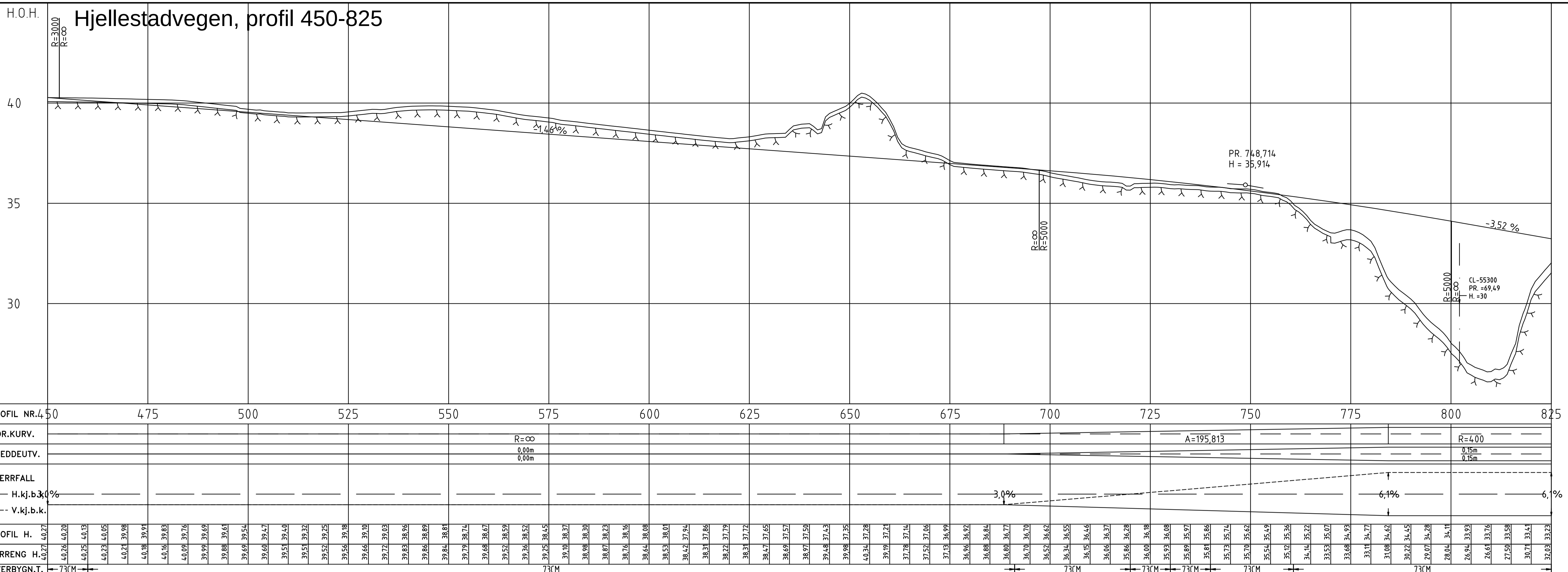

N:\512096120969D\AKV\veg\arkiv\lay_c.dwg - E:\Rhy - Prottet: 2014-11-24 08:12:24 - LAYOUT = C-01 - XREF = Basiskart_Adland_20140401_510285_Kartgrunnlag_T_GEOM_gjeldende

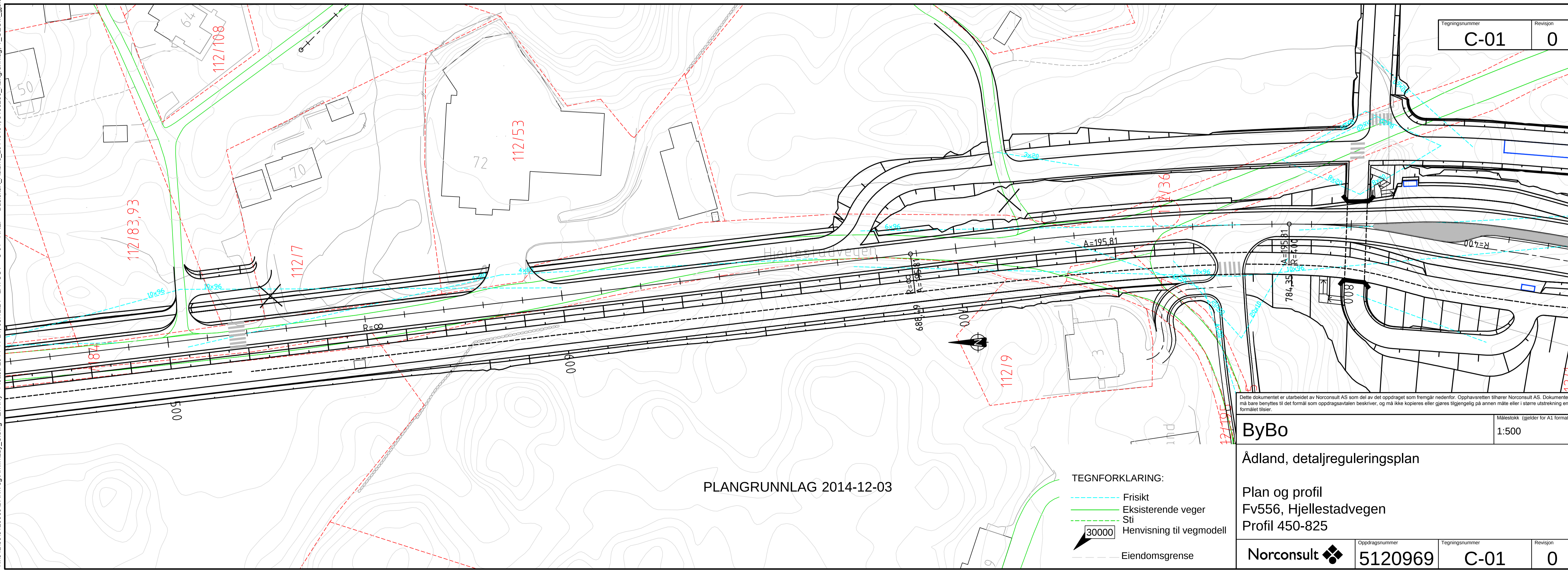

Dette dokumentet er utarbeidet av Norconsult AS som del av det oppdraget som fremgår nedenfor. Opphavsretten tilhører Norconsult AS. Dokumentet må bare benyttes til det formål som oppdragsavtalen beskriver, og må ikke kopieres eller gjøres tilgjengelig på annen måte eller i større utstrekning enn formålet tillater.

Norconsult	Oppdragsnummer 5120969	Tegningsnummer C-01	Revisjon 0
------------	----------------------------------	-------------------------------	----------------------

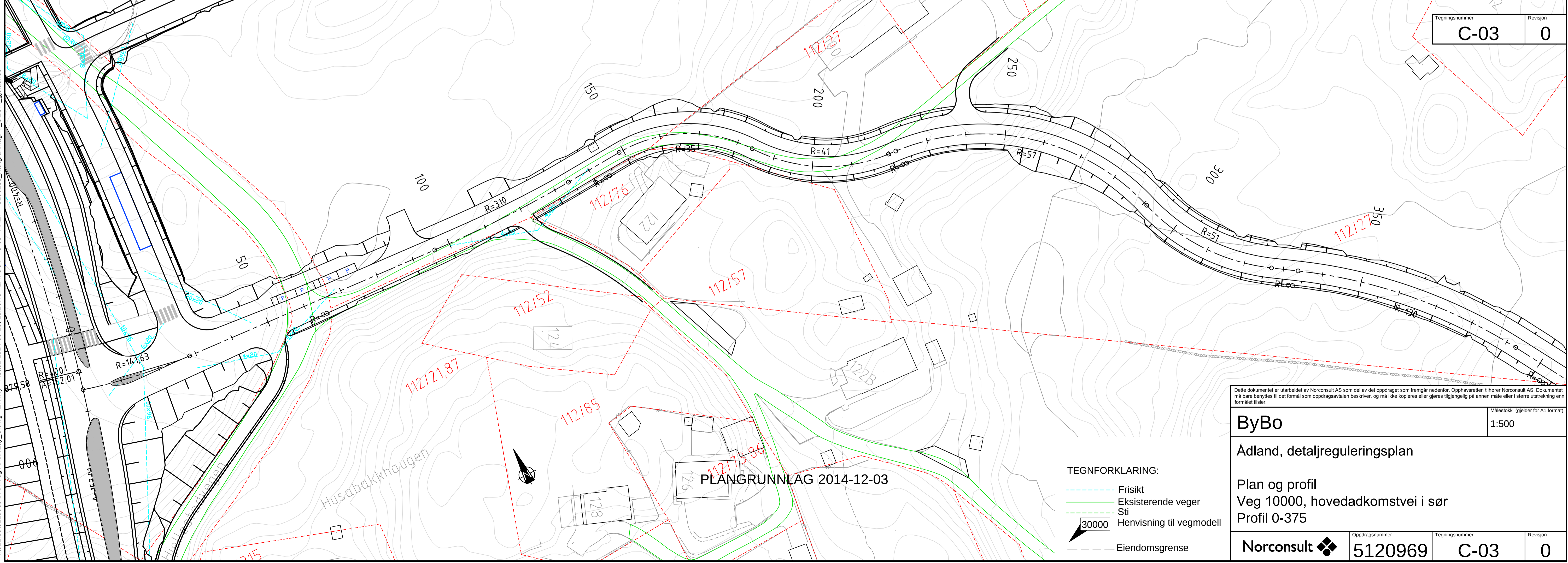
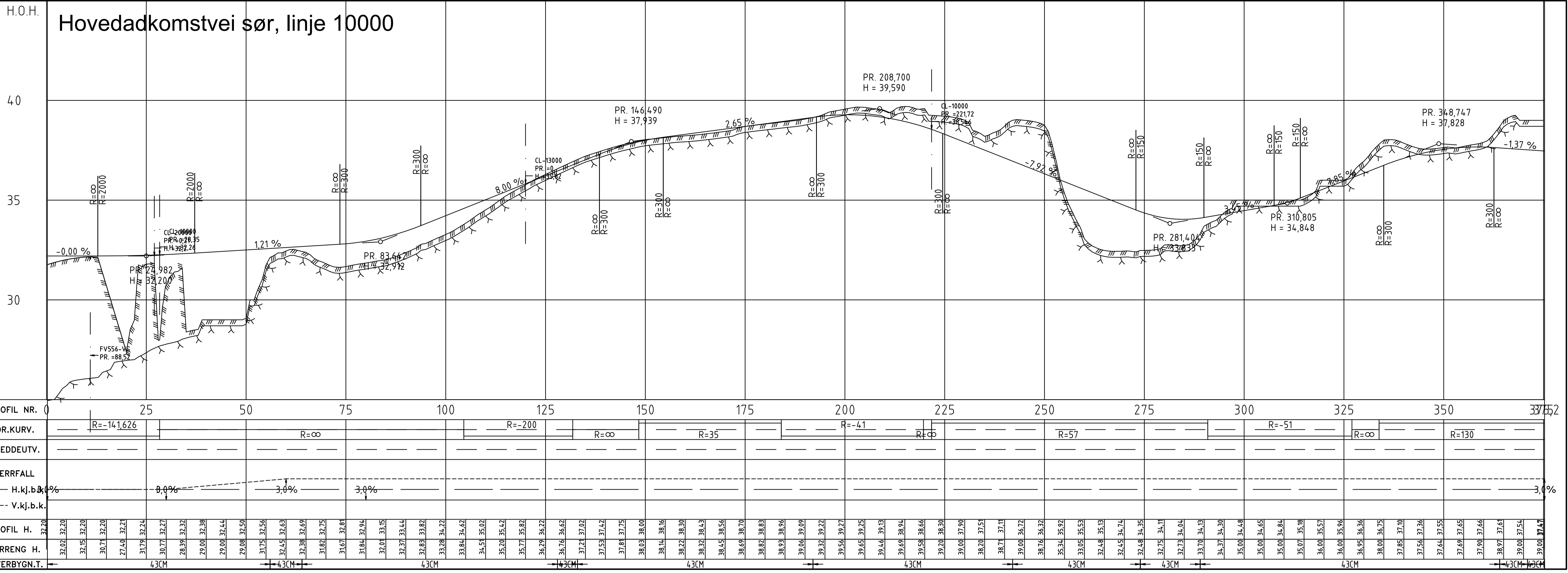

N:\5120969\5120969\DAK\KVeip\Arkiv\Klillay_C.dwg - E:\Rky - Planer - Plottet: 2014-08-25 16:28:45 - LAYOUT = C-03 - XREF = 5100285 - Kartgrunnlag, T_GEOM, gjeldende

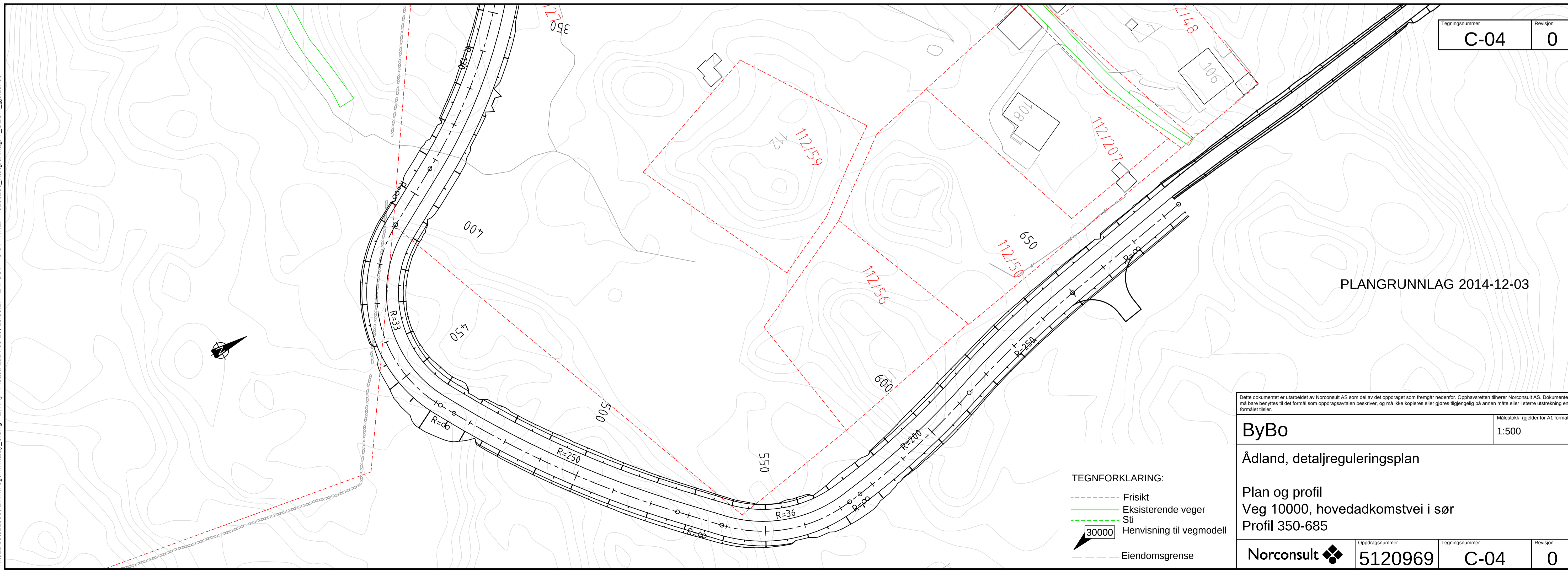
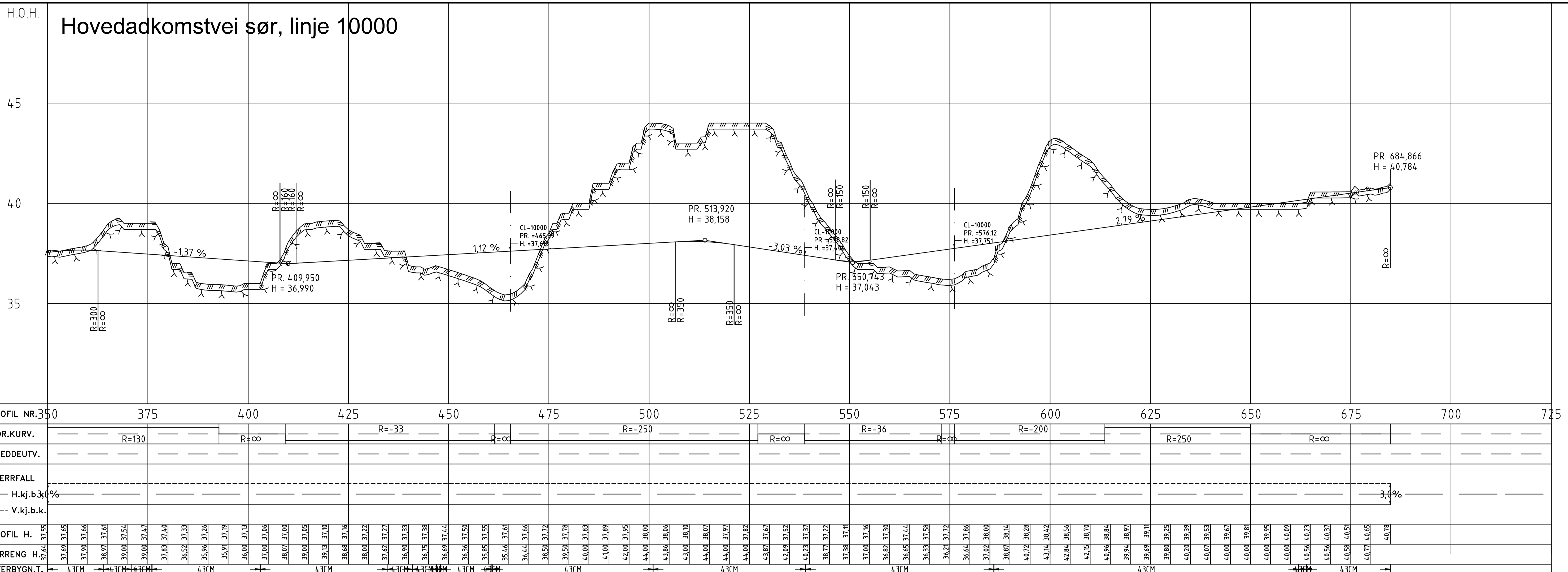

Tegningsnummer: C-04
 Revisjon: 0

Dette dokumentet er utarbeidet av Norconsult AS som del av det oppdraget som fremgår nedenfor. Opphavretten tilhører Norconsult AS. Dokumentet må bare benyttes til det formål som oppdragsavtalen beskriver, og må ikke kopieres eller gjøres tilgjengelig på annen måte eller i større utstrekning enn formålet tillater.

ByBo Målestokk (gjelder for A1 format): 1:500

Ådland, detaljreguleringsplan

Plan og profil
 Veg 10000, hovedadkomstvei i sør
 Profil 350-685

- TEGNFORKLARING:
- Frisikt
 - Eksisterende veg
 - Sti
 - 30000 Hensvisning til vegmodell
 - Eiendomsgrense

Norconsult  Oppdragsnummer: 5120969 Tegningsnummer: C-04 Revisjon: 0

N:\5120969\5120969\ADAK\Ve\A\K\Mill\lay_C.dwg - EVRky - Plottet: 2014-08-25 16:33:27 - LAYOUT = C-04 - XREF = 5100285 - Kartgrunnlag, T_GEOM, gjeldende

Hovedadkomstvei nord, linje 20000

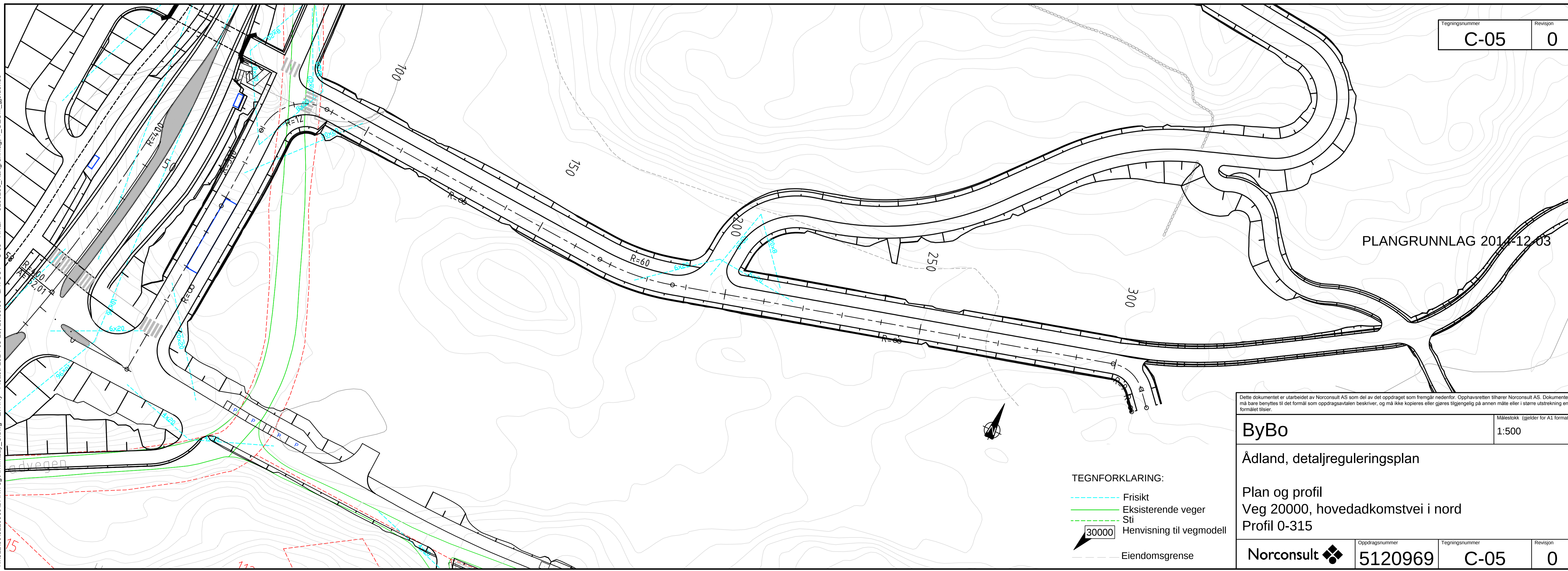
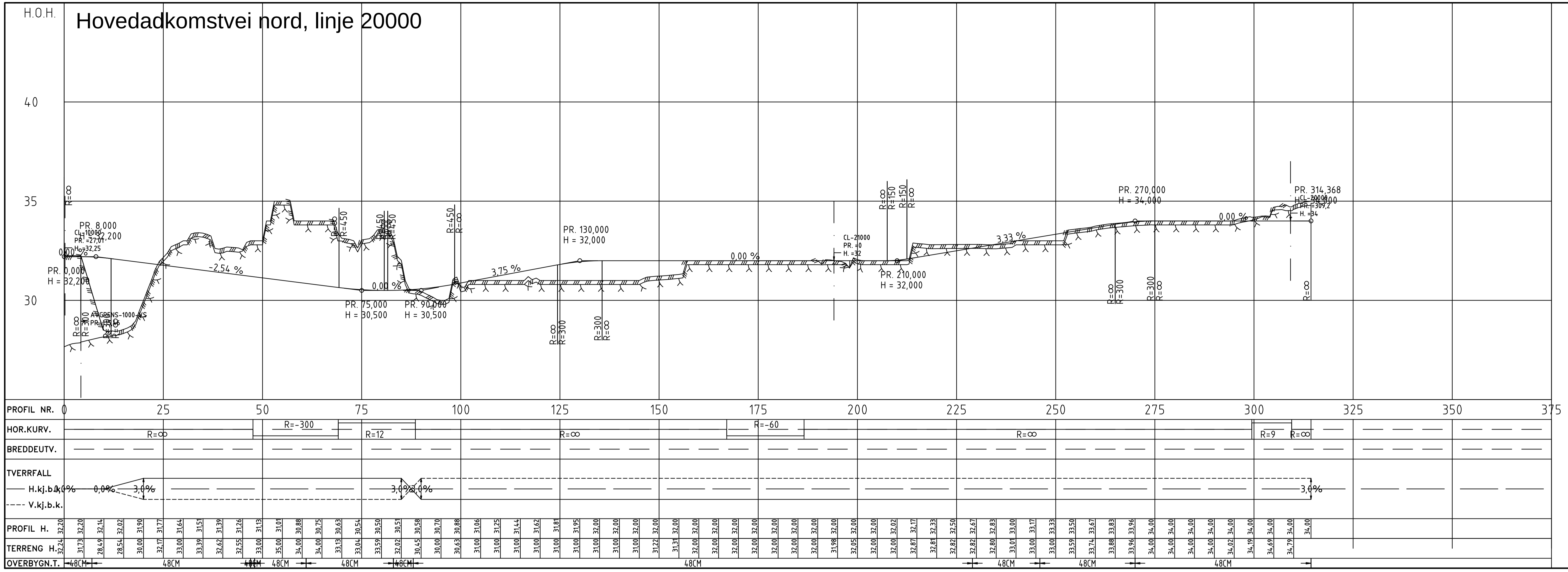

N:\5120969\5120969\DK\K\Ve\Ark\Mill\lay_C.dwg - E:\R\Ny - Plottet: 2014-08-25 16:59:06 - LAYOUT = C-05 - XREF = 5100285 - Kartgrunnlag, T_GEOM, gjeldende

H.O.H.

Hovedadkomstvei nord, linje 21000

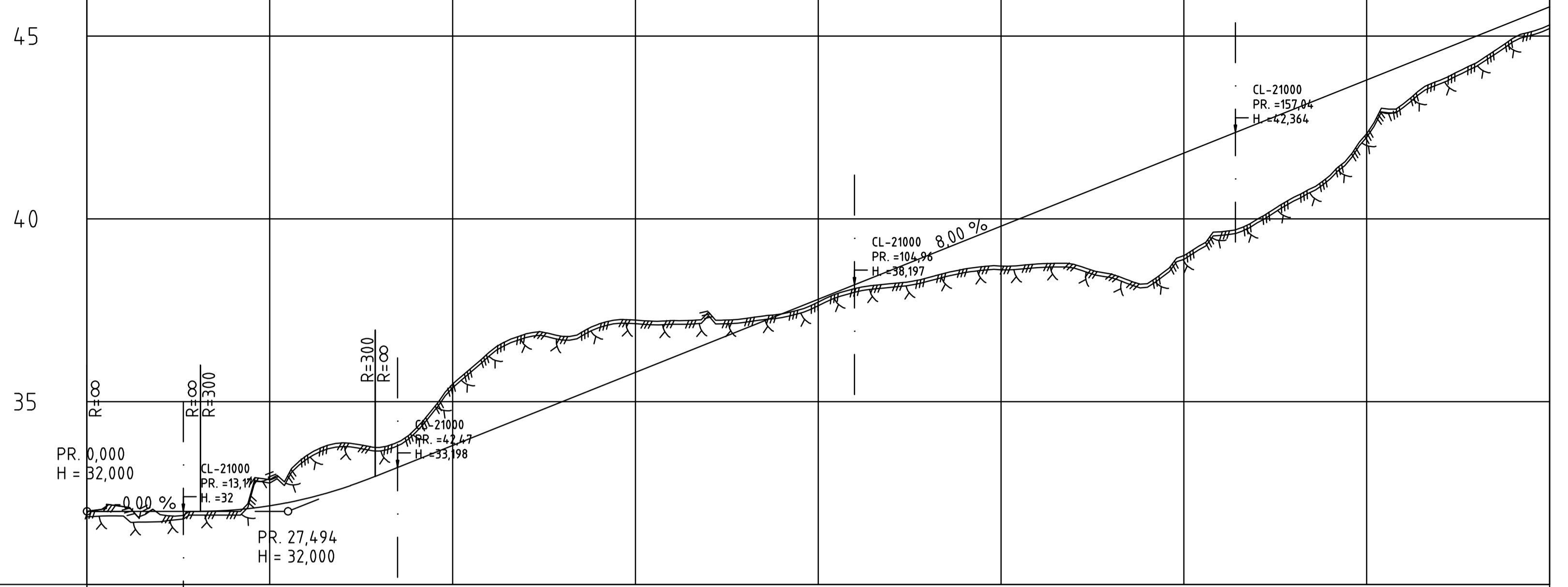

PROFIL NR.	0	25	50	75	100	125	150	175	200
HOR.KURV.	R=2000	R=20	R=∞	R=70	R=∞	R=63	R=∞	R=13	R=∞
BREDEUTV.									
TVERRFALL									
H.kj.b.k.	3.0%	3.0%	3.0%						3.0%
V.kj.b.k.									
PROFIL H.	32.00	32.00	32.00	32.00	32.00	32.00	32.00	32.00	32.00
TERRENG H.	32.00	32.13	32.00	32.00	32.00	32.00	32.00	32.00	32.00
OVERBYGN.T.	48CM	48CM	48CM	48CM	48CM	48CM	48CM	48CM	48CM

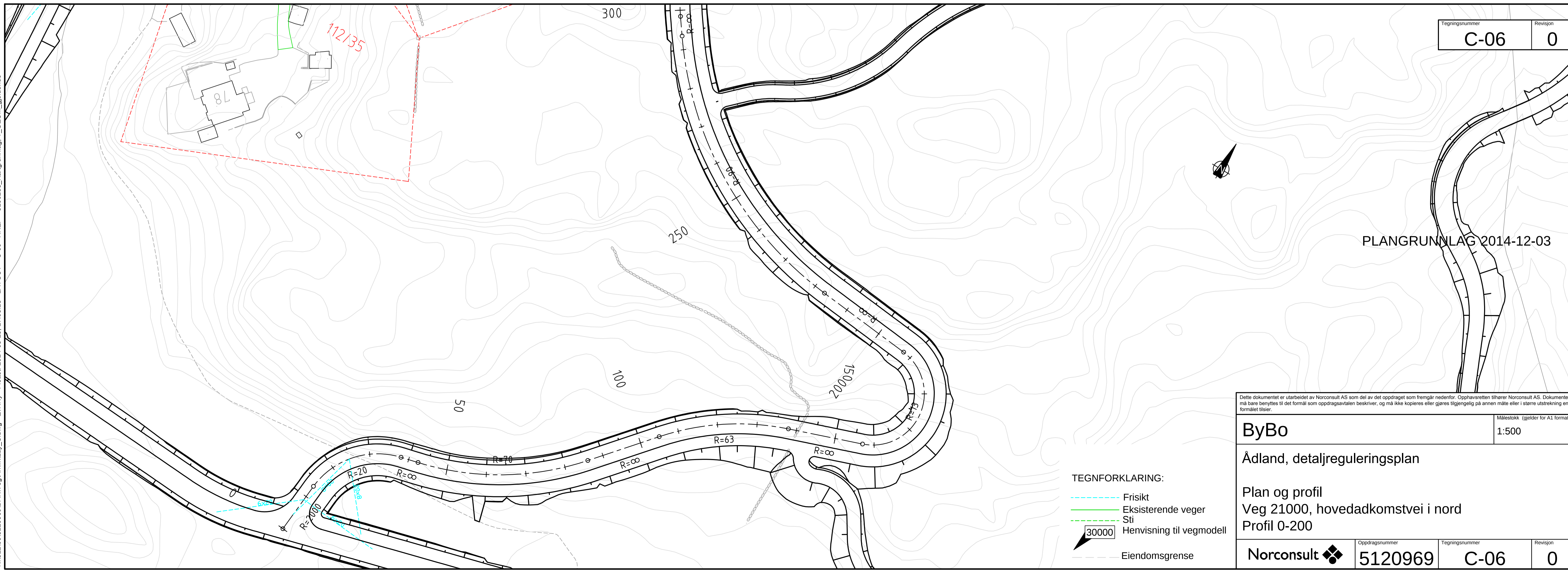

Tegningsnummer	Revisjon
C-06	0

Dette dokumentet er utarbeidet av Norconsult AS som del av det oppdraget som fremgår nedenfor. Opphavretten tilhører Norconsult AS. Dokumentet må bare benyttes til det formål som oppdragsavtalen beskriver, og må ikke kopieres eller gjøres tilgjengelig på annen måte eller i større utstrekning enn formålet tillater.

ByBo	Målestokk (gjelder for A1 format)
Ådland, detaljreguleringsplan	1:500
Plan og profil	
Veg 21000, hovedadkomstvei i nord	
Profil 0-200	
Norconsult	
Oppdragsnummer	Tegningsnummer
5120969	C-06
	Revisjon
	0

- TEGNFORKLARING:
- Frisikt
 - Eksisterende veger
 - Sti
 - 30000 Hensvisning til vegmodell
 - Eiendomsgrense

N:\5120969\5120969\DAK\Veg\Ark\Mill\lay_C.dwg - EVR\Ny - Plottet: 2014-08-25, 17:05:18 - LAYOUT = C-06 - XREF = 5100285 - Kartgrunnlag, T_GEOM - gjeldende

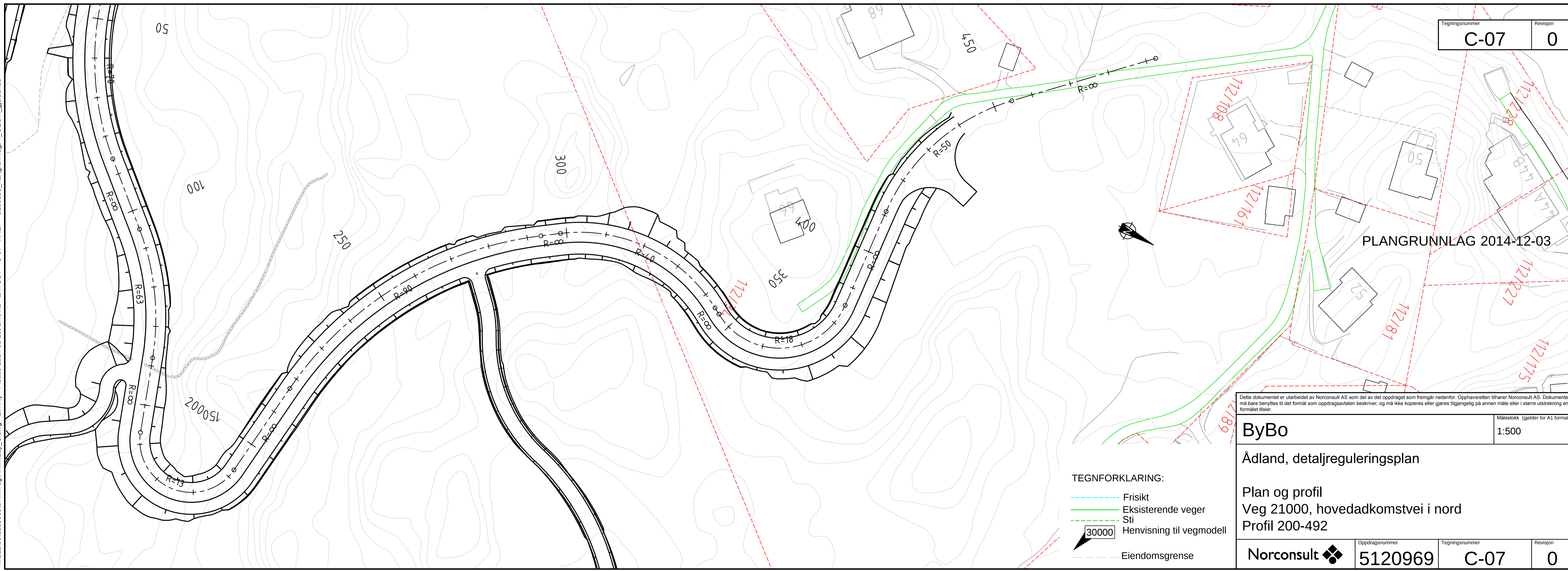
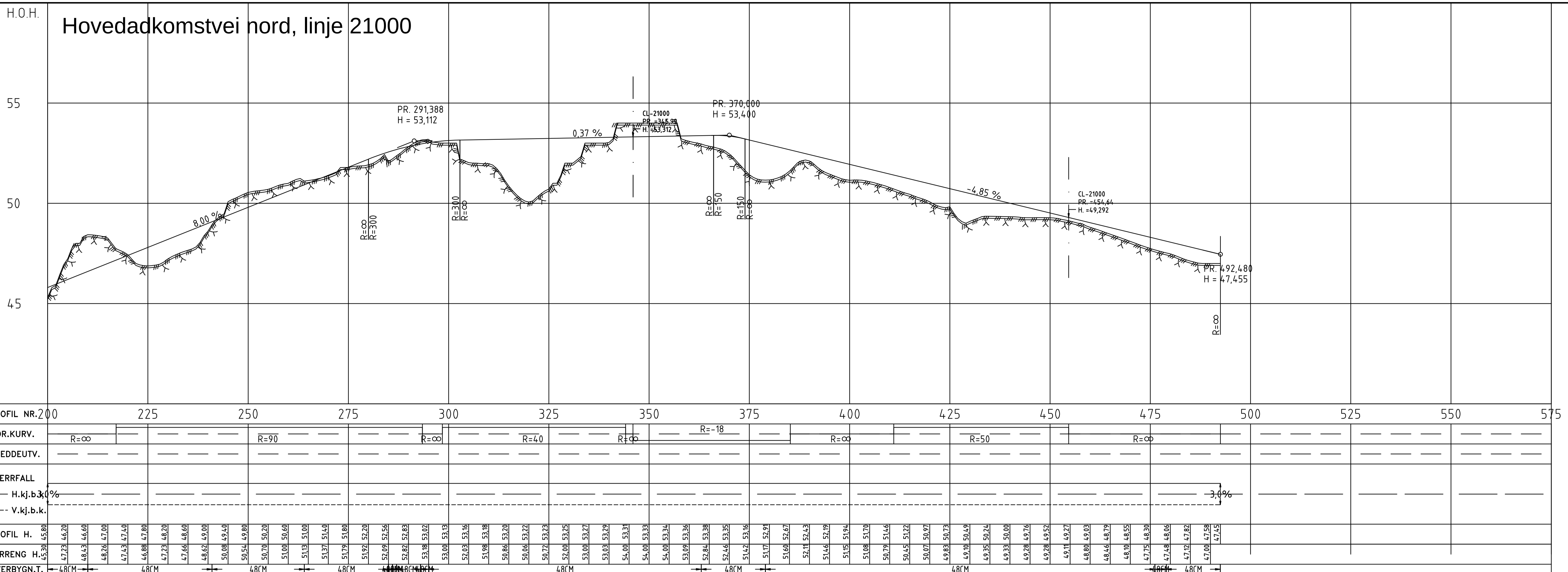

N:\512096120969D\K\Veip\K\Mill\lay_C.dwg - E:\R\Ny - Plottet: 2014-08-25, 17:07:2 - LAYOUT = C-07 - XREF = 5100205_Kartgrunnlag_T_GEOM_dijeldende

Adkomstvei til hus og avkjøringsrampe for buss, linje 30000

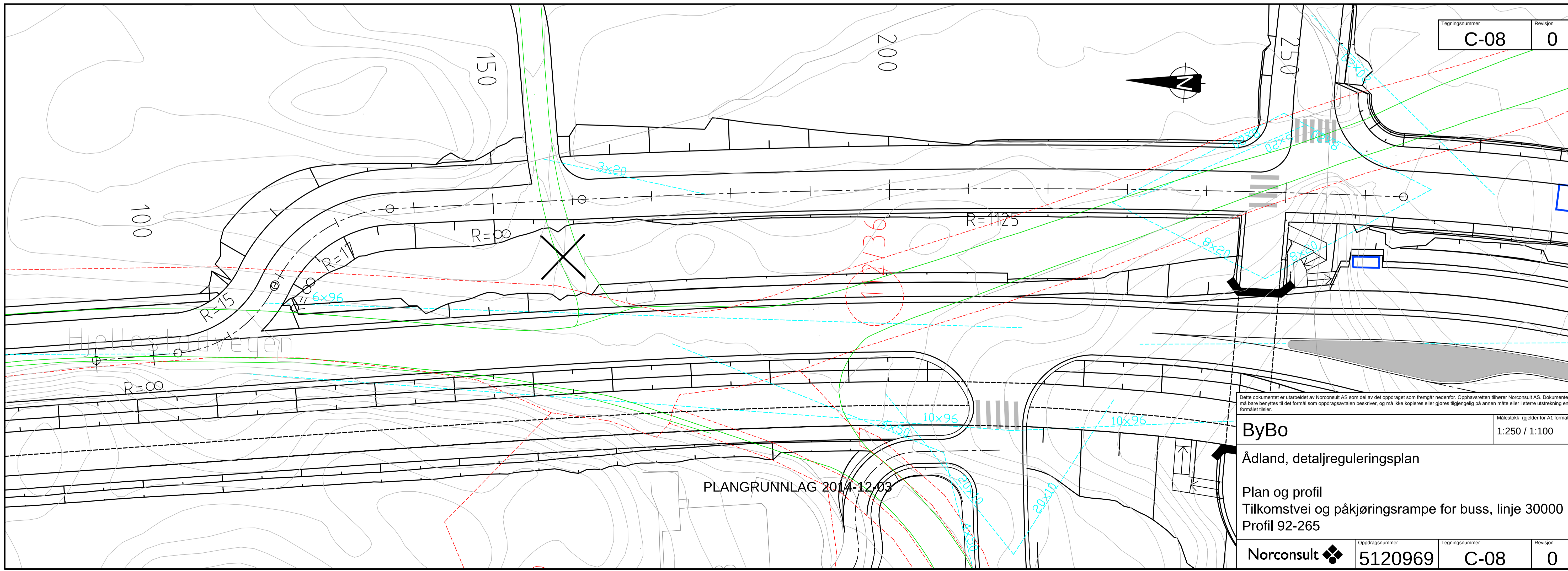
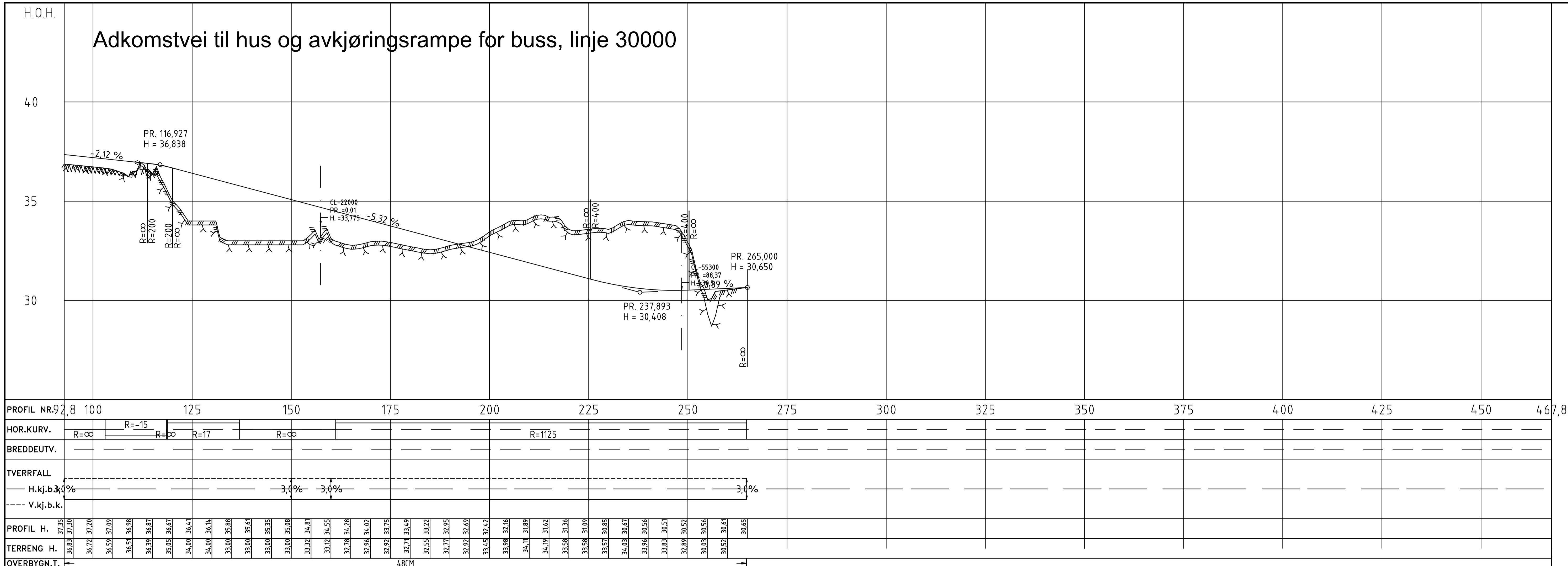

Dette dokumentet er utarbeidet av Norconsult AS som del av det oppdraget som fremgår nedenfor. Opphavsretten tilhører Norconsult AS. Dokumentet må bare benyttes til det formål som oppdragsavtalen beskriver, og må ikke kopieres eller gjøres tilgjengelig på annen måte eller i større utstrekning enn formålet tillater.

Norconsult

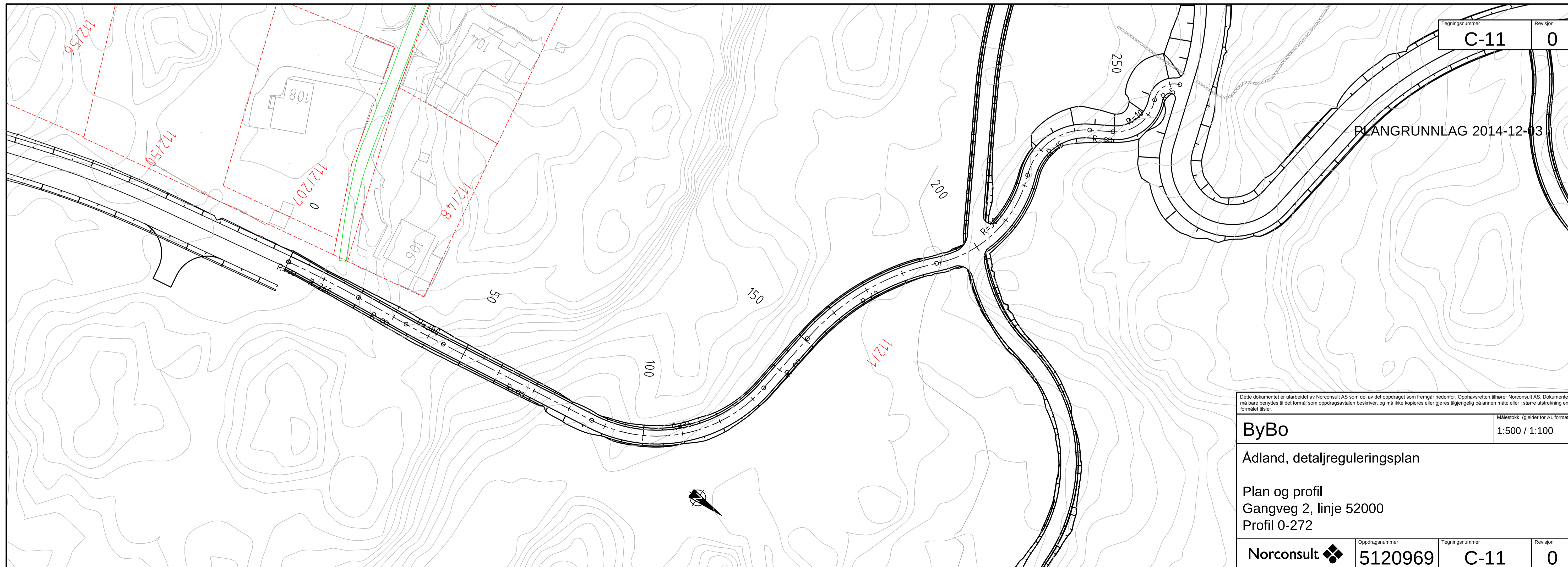
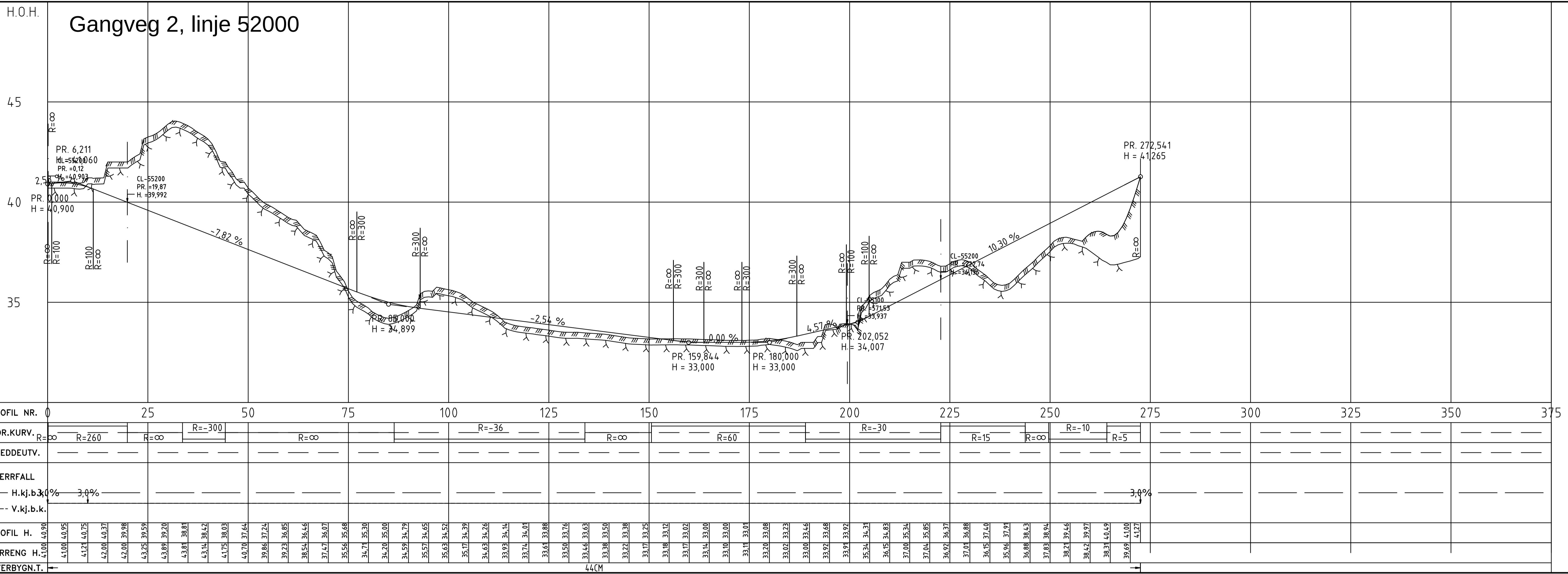

Dette dokumentet er utarbeidet av Norconsult AS som del av det oppdraget som fremgår nedenfor. Opphavsretten tilhører Norconsult AS. Dokumentet må bare benyttes til det formål som oppdragsavtalen beskriver, og må ikke kopieres eller gjøres tilgjengelig på annen måte eller i større utstrekning enn formålet tilsier.

ByBo	<small>Målestokk (gjelder for A1 format)</small> 1:500 / 1:100
Ådland, detaljreguleringsplan	
Plan og profil Gangveg 2, linje 52000 Profil 0-272	
Norconsult	<small>Oppdragsnummer</small> 5120969
	<small>Tegningsnummer</small> C-11
	<small>Revisjon</small> 0

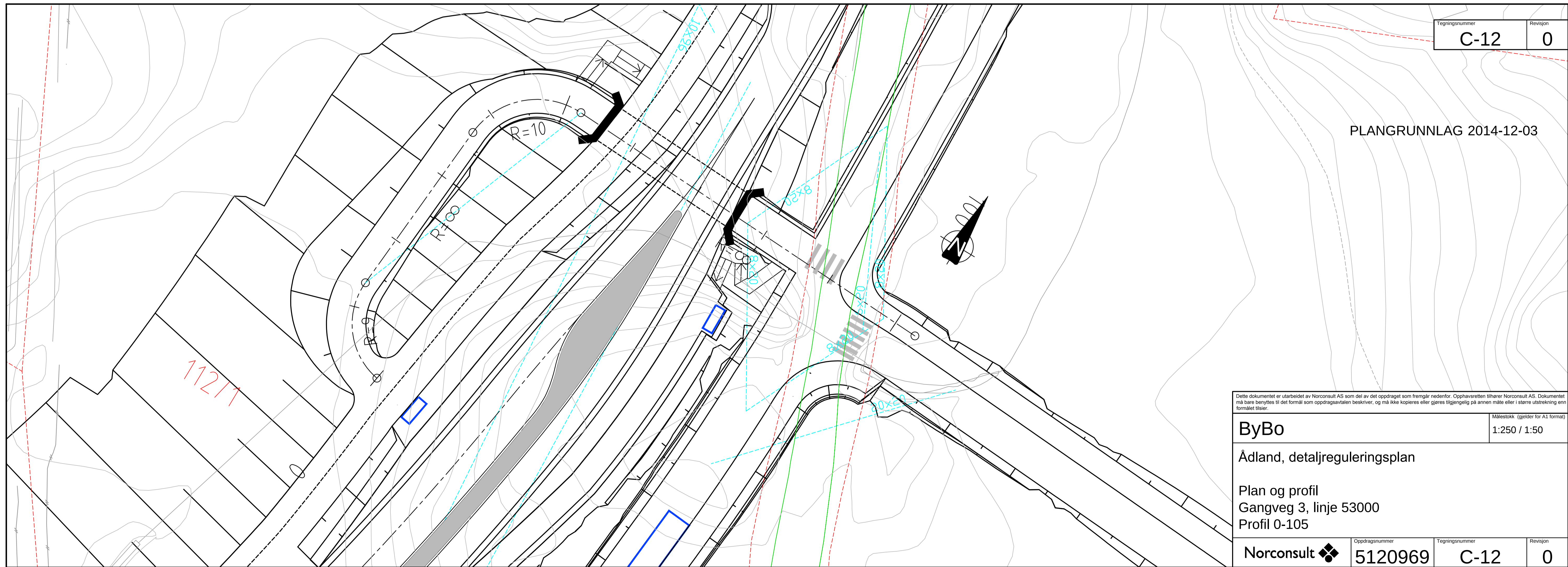
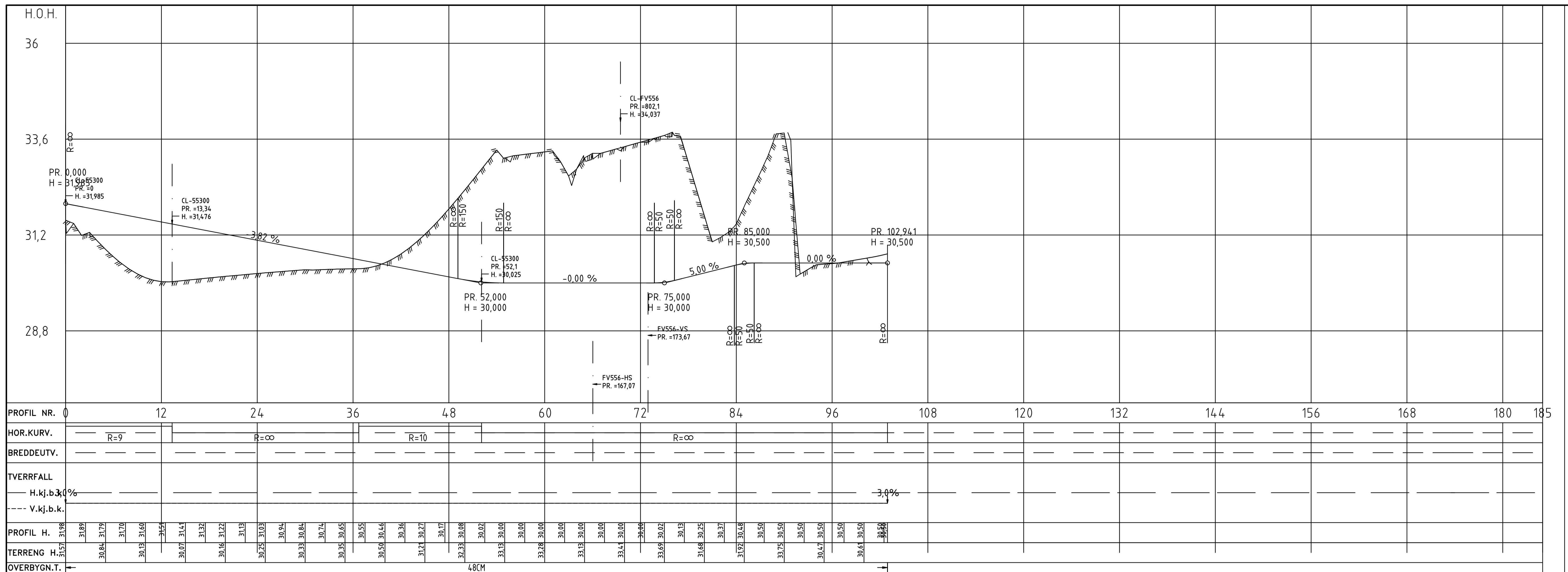

Normalprofil adkomstveier i nord og sør, SKV4 og SKV6
 Veglinjer 10000, 20000 (pr. 85-300) og 21000
 1:50

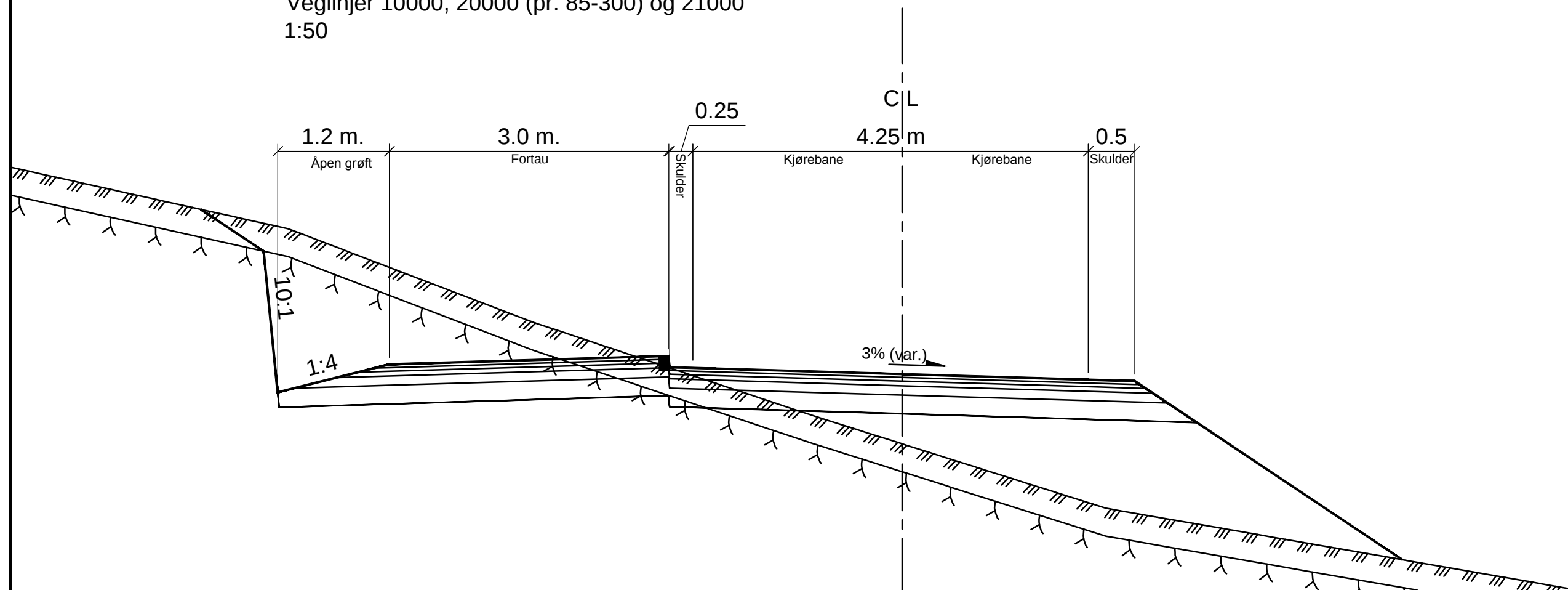

Normalprofil gang- og sykkelveier.
 Veglinjer 51000, 52000 og 53000
 1:50

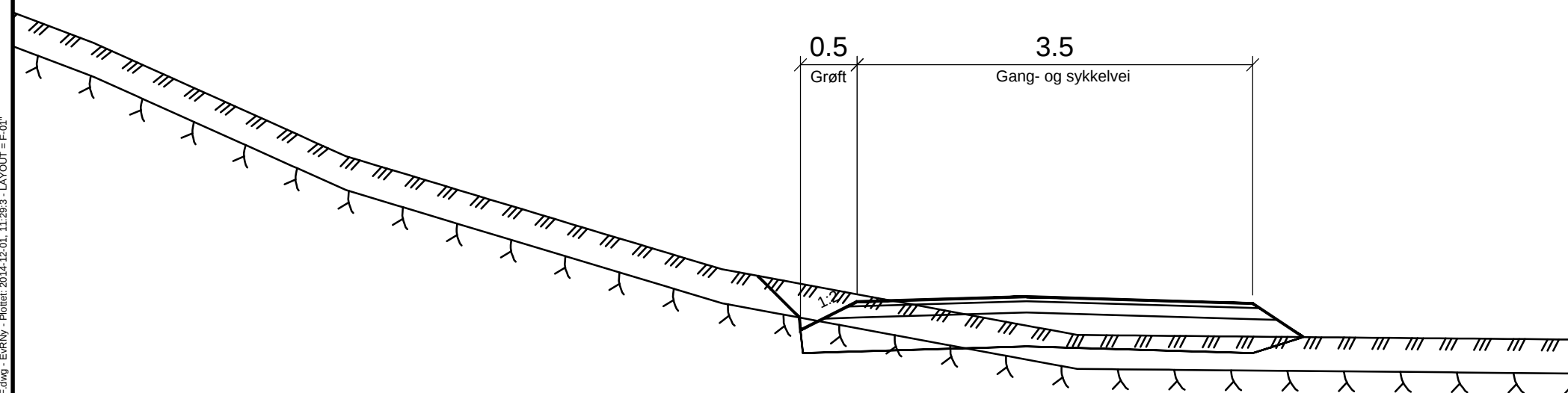

PLANGRUNNLAG 2014-12-03

Detle dokumentet er utarbeidet av Norconsult AS som del av det oppdraget som fremgår nedenfor. Opphavsretten tilhører Norconsult AS. Dokumentet må bare benyttes til det formål som oppdragsavtalen beskriver, og må ikke kopieres eller gjøres tilgjengelig på annen måte eller i større utstrekning enn formålet tilsier.

ByBo		Målestokk (gjelder for A1 format)	
		1:50 (A3)	
Ådland, detaljreguleringsplan			
Normalprofiler Adkomstveier og GS-veier			
Norconsult	Oppdragsnummer	Tegningsnummer	Revisjon
	5120969	F-01	0

Normalprofil, SKV2
 Veglinje 20000 (pr. 0-85)
 1:50

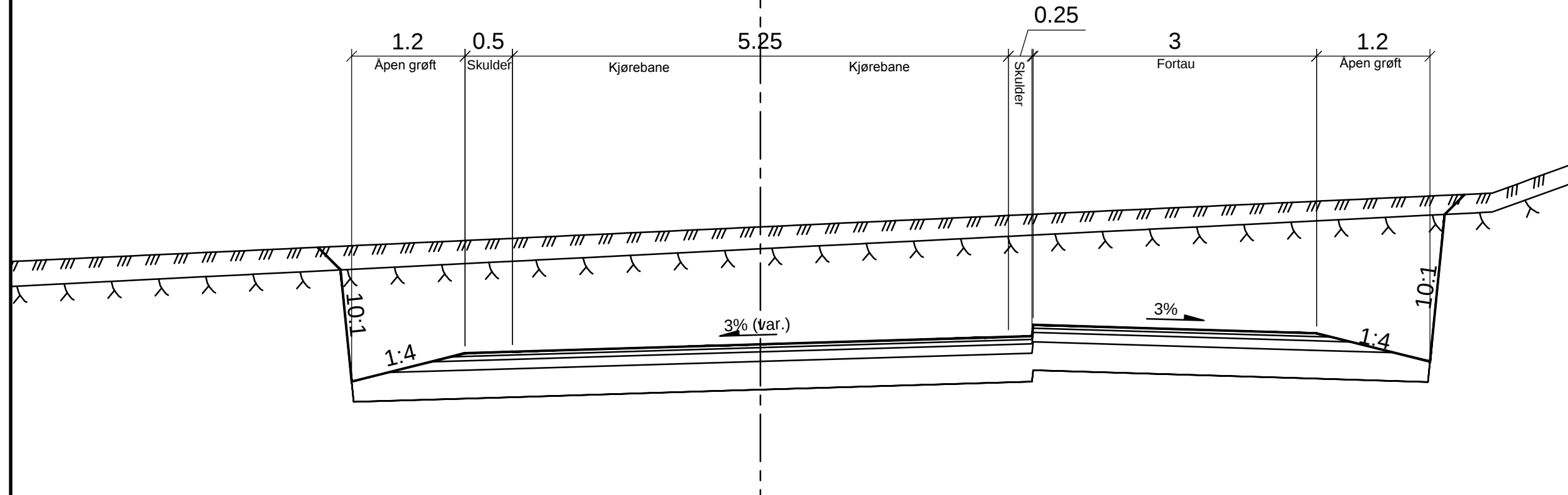

Normalprofil, SKV2b
 Veglinje 30000 (pr. 200)
 1:50

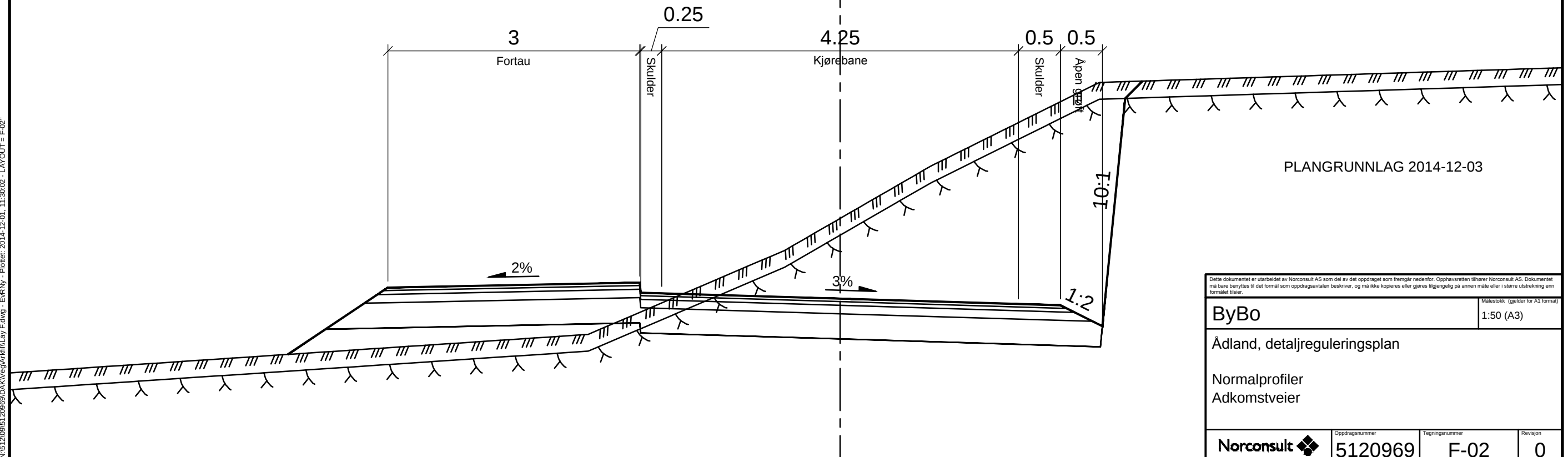

PLANGRUNNLAG 2014-12-03

<small> Dette dokumentet er utarbeidet av Norconsult AS som del av det oppdraget som fremgår nedenfor. Opphavsretten tilhører Norconsult AS. Dokumentet må bare benyttes til det formål som oppdragsavtalen beskriver, og må ikke kopieres eller gjøres tilgjengelig på annen måte eller i større utstrekning enn formålet tilsier. </small>			
ByBo			Målestokk (gjelder for A1 format) 1:50 (A3)
Ådland, detaljreguleringsplan			
Normalprofiler Adkomstveier			
Norconsult	Oppdragsnummer 5120969	Tegningsnummer F-02	Revisjon 0

"N:\S120969\5120969\AKV\oppg\K\MilliLay_F.dwg - E:\RNY - Plottet: 2014-12-01 11:30:02 - LAYOUT = F-02"

Normalprofil
Hjellestadvegen
1:50

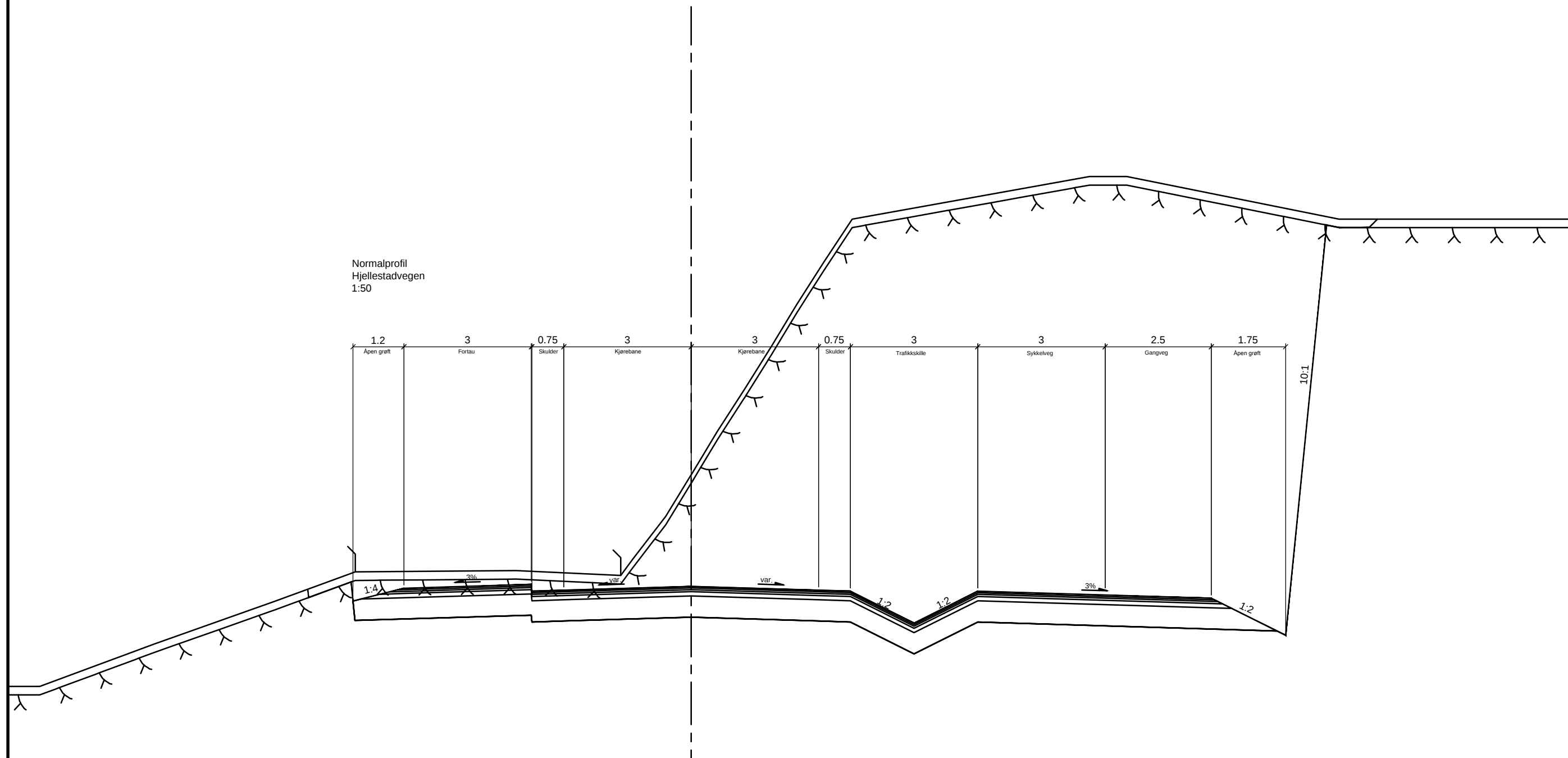

PLANGRUNNLAG 2014-12-03

<small> Dette dokumentet er utarbeidet av Norconsult AS som del av det oppdraget som fremgår nedenfor. Opphavsretten tilhører Norconsult AS. Dokumentet må bare benyttes til det formål som oppdragsavtalen beskriver, og må ikke kopieres eller gjøres tilgjengelig på annen måte eller i større utstrekning enn formålet tilsier. </small>			
ByBo			Målestokk (gjelder for A1 format) 1:100 (A3)
Ådland, detaljreguleringsplan			
Normalprofil Hjellestadvegen			
Norconsult	Oppdragsnummer 5120969	Tegningsnummer F-03	Revisjon 0

"N:\S1209\5120969\DAK\Kiv\eg\A\Kiv\LAY F.dwg - E:\RNY - Plottet: 2014-12-01 12:15:23 - LAYOUT = F-03"