

Filnavn: D:\A07000\A073978\3_Projekt\dokumenter\3.7_Tegninger\Tegninger\A1 LP_valestrand.dwg i geom_valestrand.dwg i kart.dwg
 Xref: A LP_valestrand.dwg i geom_valestrand.dwg i kart.dwg
 Format: A1
 Plott: salo 17.02.2016 20:39

Rev.	Dato	Revideringen gjelder	Nr.	Saksb.	Sidem.k.	Oppdr.a.
Osterøy kommune Prosjektering veg Valestrand sentrum - Områdeplan Oversiktstegning Vedlegg til reguleringsplan			Tegnet av	Saksbehandler	Saksbehandler	
			SALO	SALO	SALO	
			Slidemannskont.	Oppdragsansvarlig	SALO	
			Fag	Veg	Målestokk	1:1000 (A1)
			Dato	19.02.2016		
			Oppdragsnr.	A073978	Status	Reguleringsplan
			Tegning nr.		Rev.	B001

COWI

Veg 10000, Fv 365

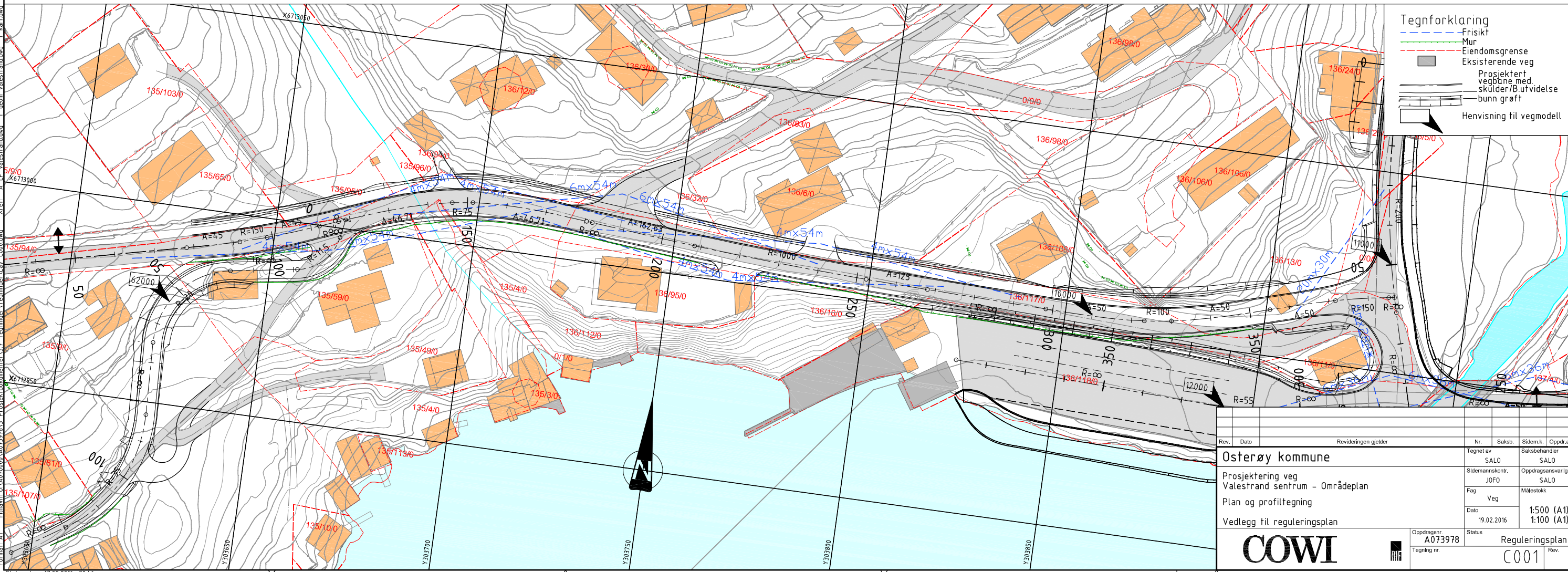
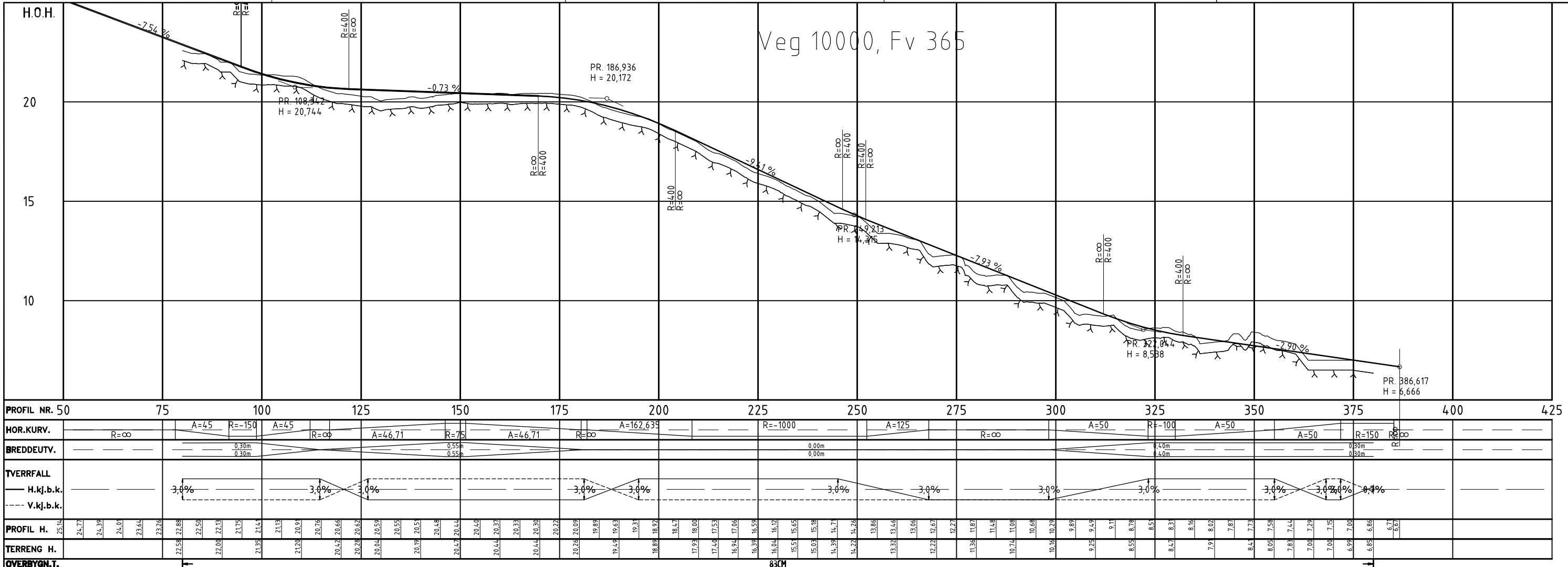

Filnavn: D:\A070000\A073978\3 Prosjektdokumenter\3.7 Tegninger\Tegninger\Lay_C000.dwg
 Xref: A_LP_valestrand.dwg
 I geom_valestrand.dwg
 I kart.dwg
 Format: A1
 Plott: salo 17.02.2016 20:46

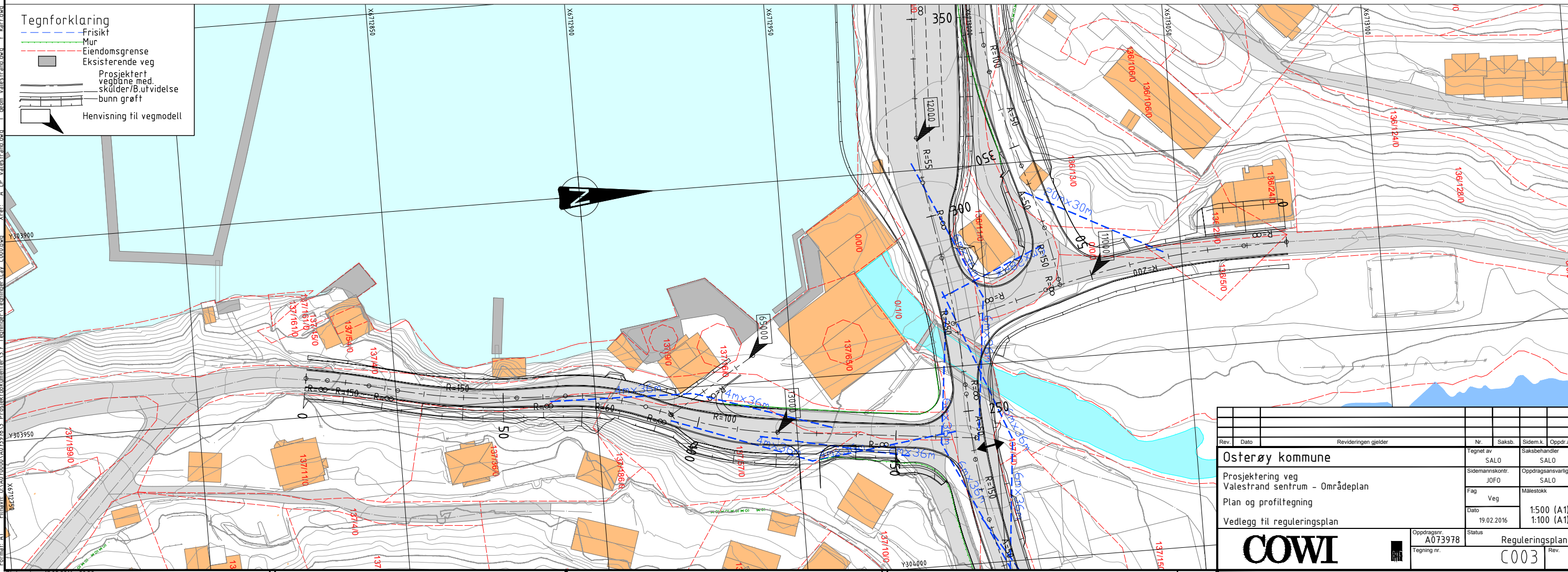
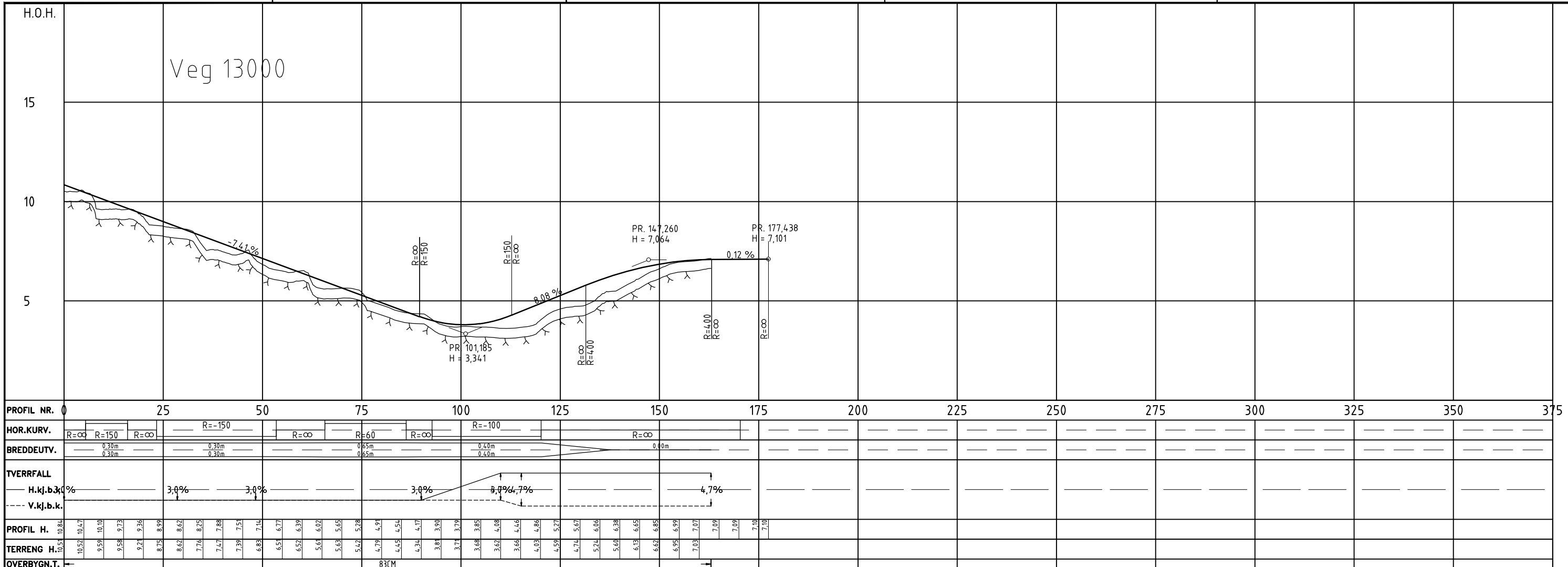

Rev.	Dato	Revideringen gjelder	Nr.	Saksb.	Sidem.k.	Oppdr.a.
Osterøy kommune			Tegnet av	SALO	Saksbehandler	SALO
Prosjektering veg			Sidemanskontr.	JOF0	Oppdragsansvarlig	SALO
Valestrand sentrum - Områdeplan			Fag	Veg	Målestokk	
Plan og profiltegning			Dato	19.02.2016	1:500 (A1)	1:100 (A1)
Vedlegg til reguleringsplan			Oppdragsnr.	A073978	Reguleringsplan	
COWI			Tegning nr.	C003	Rev.	

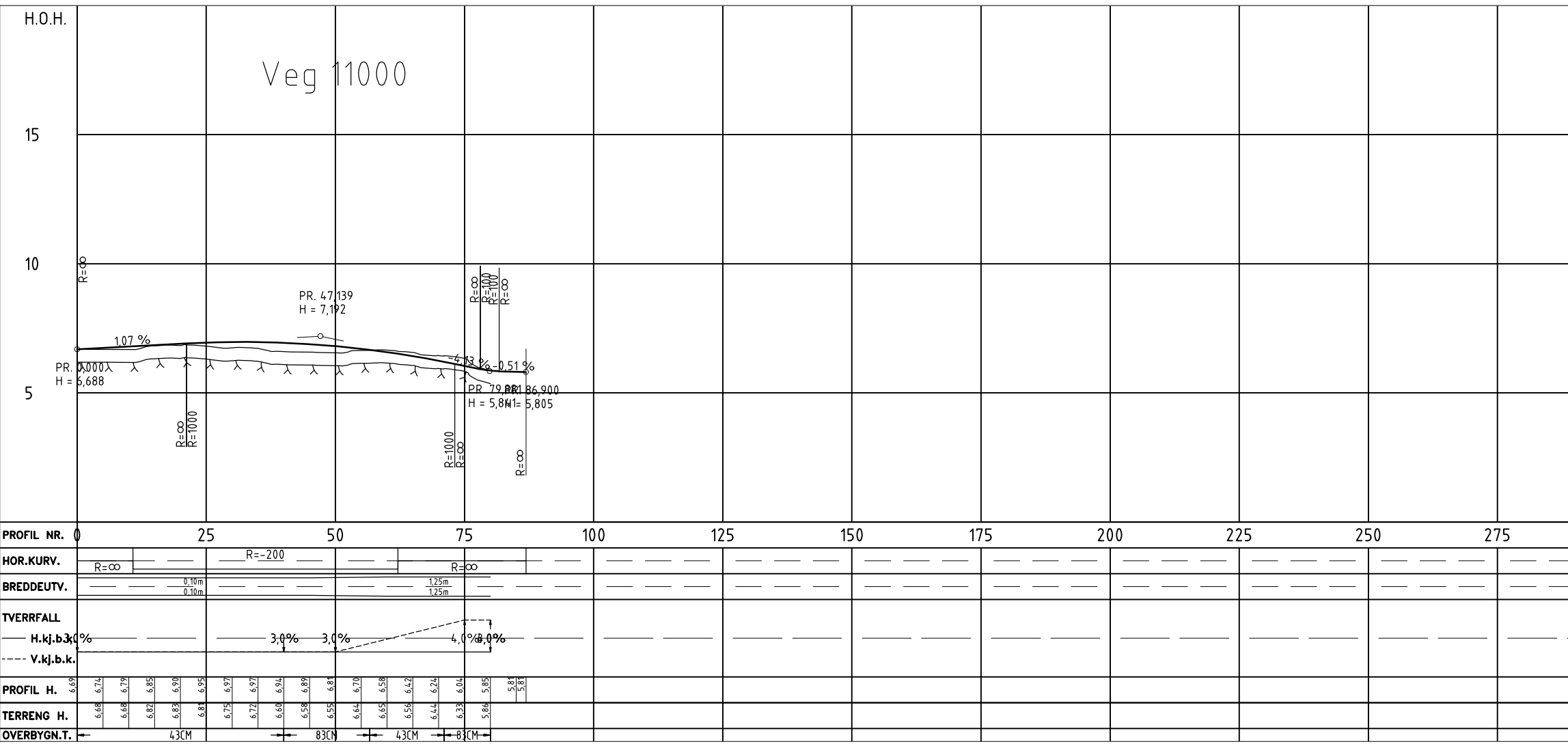
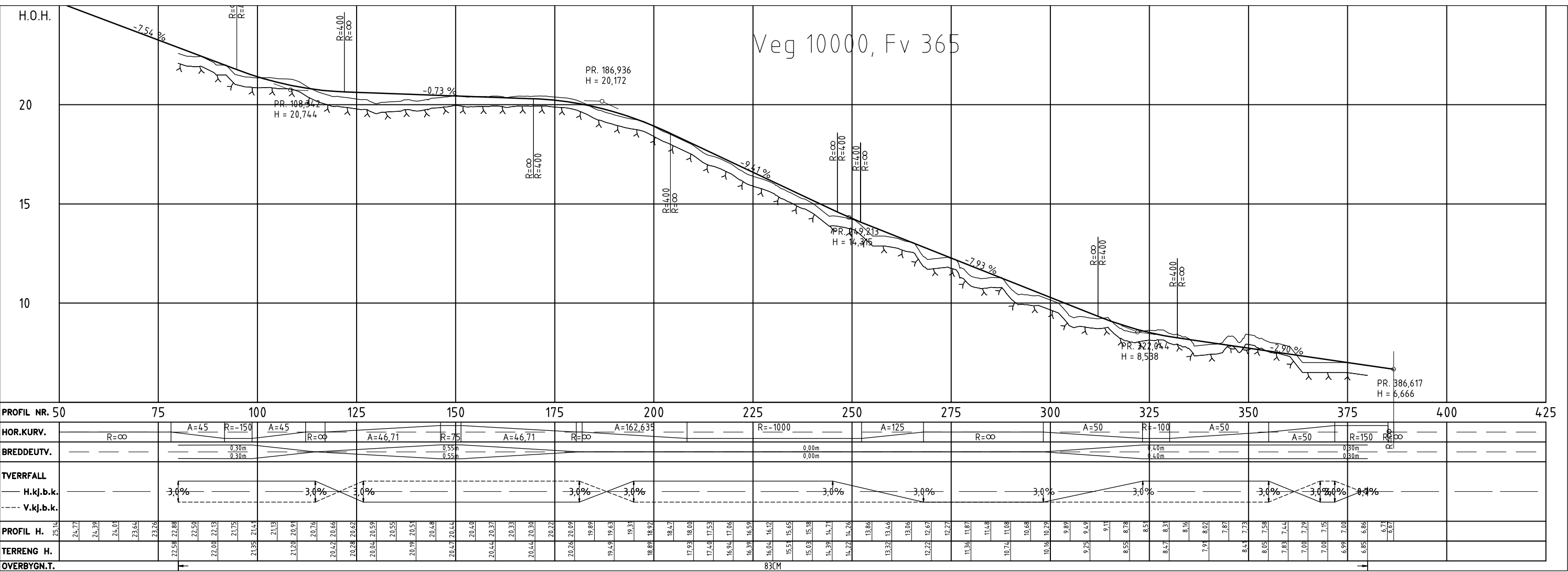

Rev. Dato		Revideringen gjelder		Nr.	Saksb.	Sidem.k.	Oppdr.a.
Osterøy kommune			Tegnet av SALO		Saksbehandler SALO		
Prosjektering veg				Sideansvarlig JØFO		Oppdragsansvarlig SALO	
Valestrand sentrum - områdeplan				Fag Veg		Målestokk 1:500 (A1)	
Profil Veg 10000 og 11000				Dato 19.02.2016		1:100 (A1)	
Vedlegg til reguleringsplan				Status		Rev.	
			Oppdragsnr. A073978		Reguleringsplan		
			Tegning nr. D001				

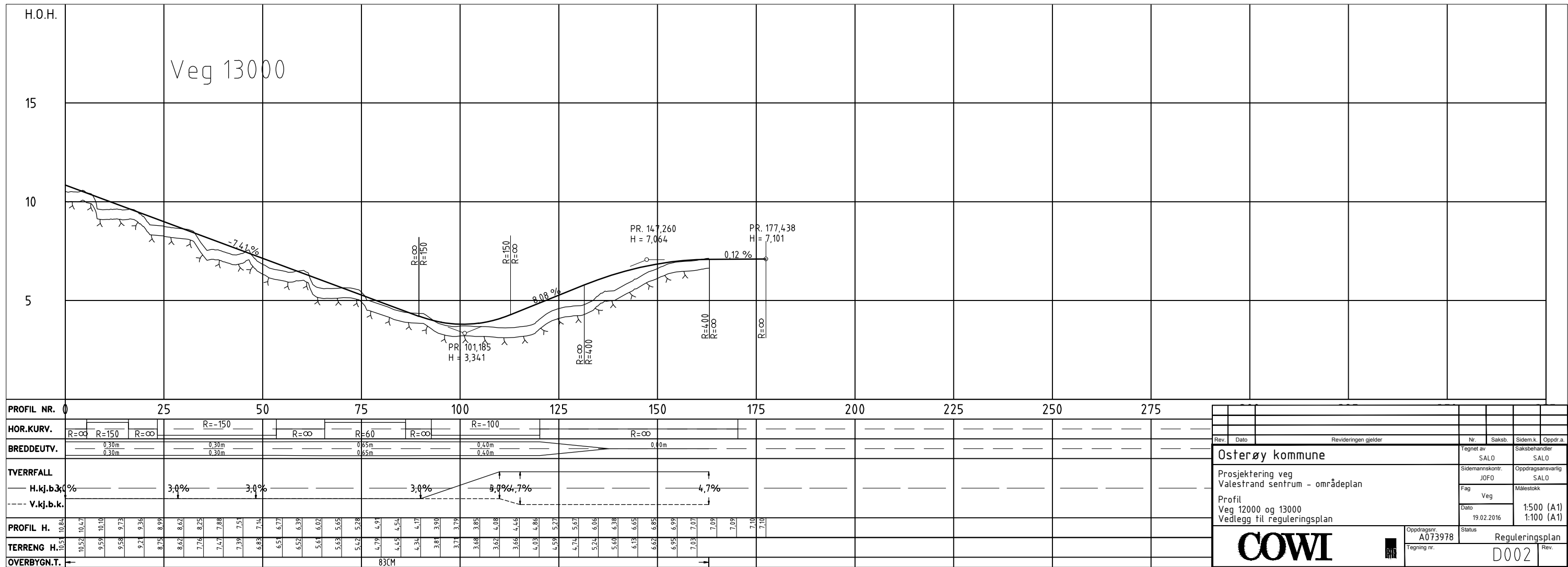
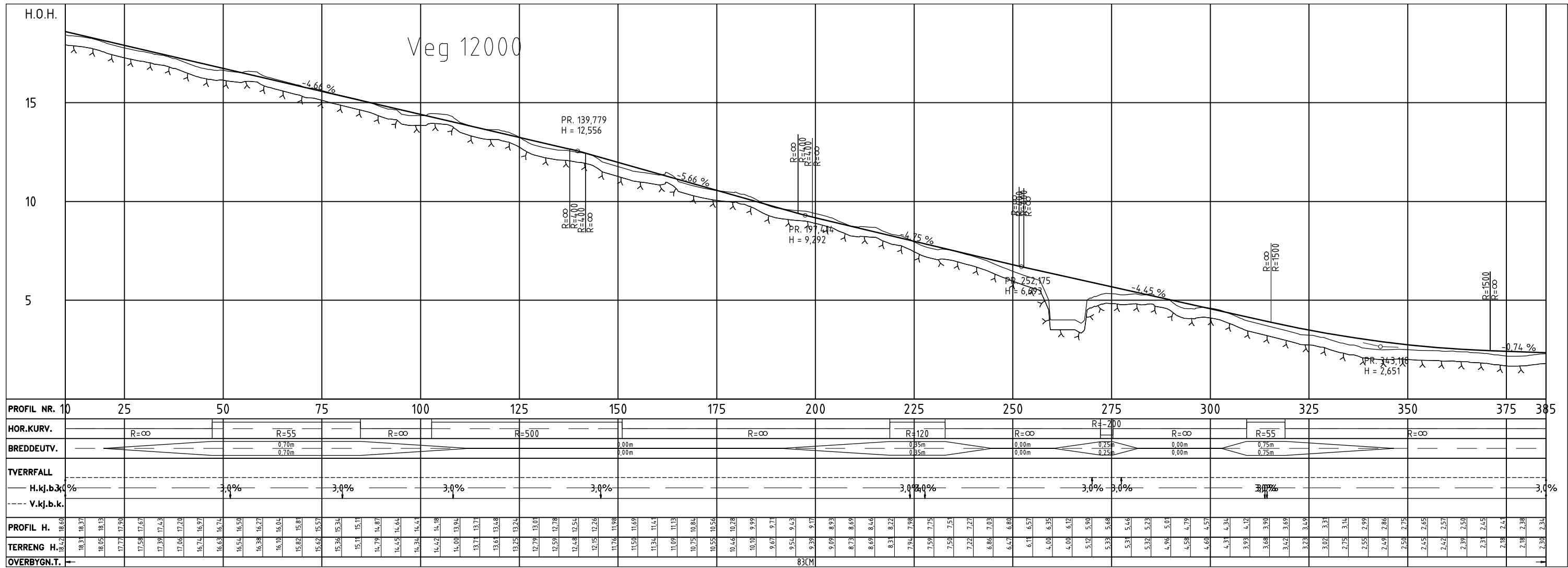

Rev.	Dato	Revideringen gjelder	Nr.	Saksb.	Sidem.k.	Oppdr. a.
Osterøy kommune			Tegnet av	Saksbehandler		
Prosjektering veg Valestrand sentrum - områdeplan			JOF0	Oppdragsansvarlig		
Profil Veg 12000 og 13000 Vedlegg til reguleringsplan			Fag	Målestokk		
			Dato	1:500 (A1) 1:100 (A1)		
COWI			Oppdragsnr.	Reguleringsplan		
			A073978	D002		
			Tegning nr.	Rev.		

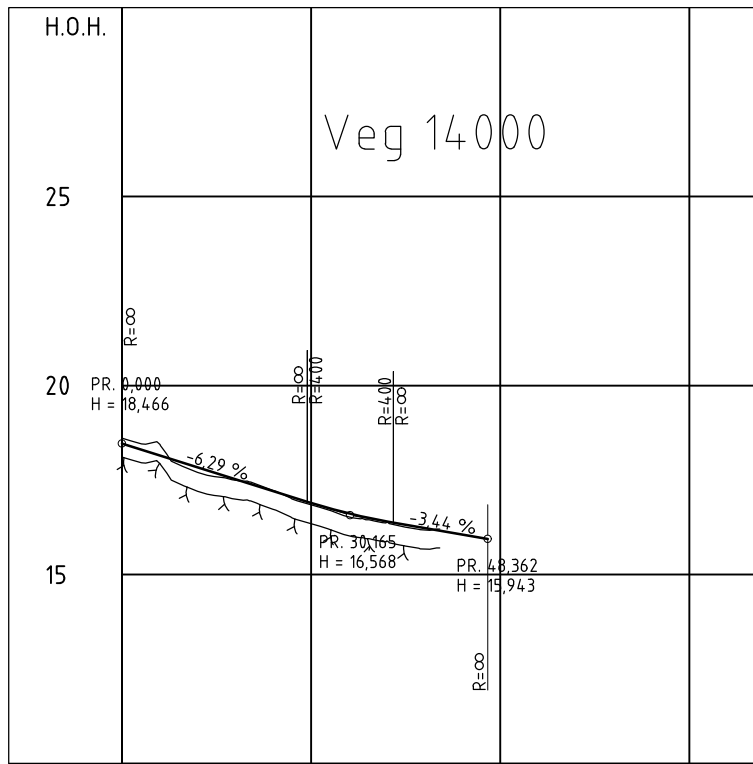

PROFIL NR.	0	25	50	75
HOR.KURV.		R=∞		
BREDEDEUTV.				
TVERRFALL				
H.kj.b.k.		3,0%		
V.kj.b.k.				
PROFIL H.	18,47	18,15	17,84	17,52
TERRENG H.	18,6	18,4	17,7	17,2
OVERBYGN.T.		83CM		

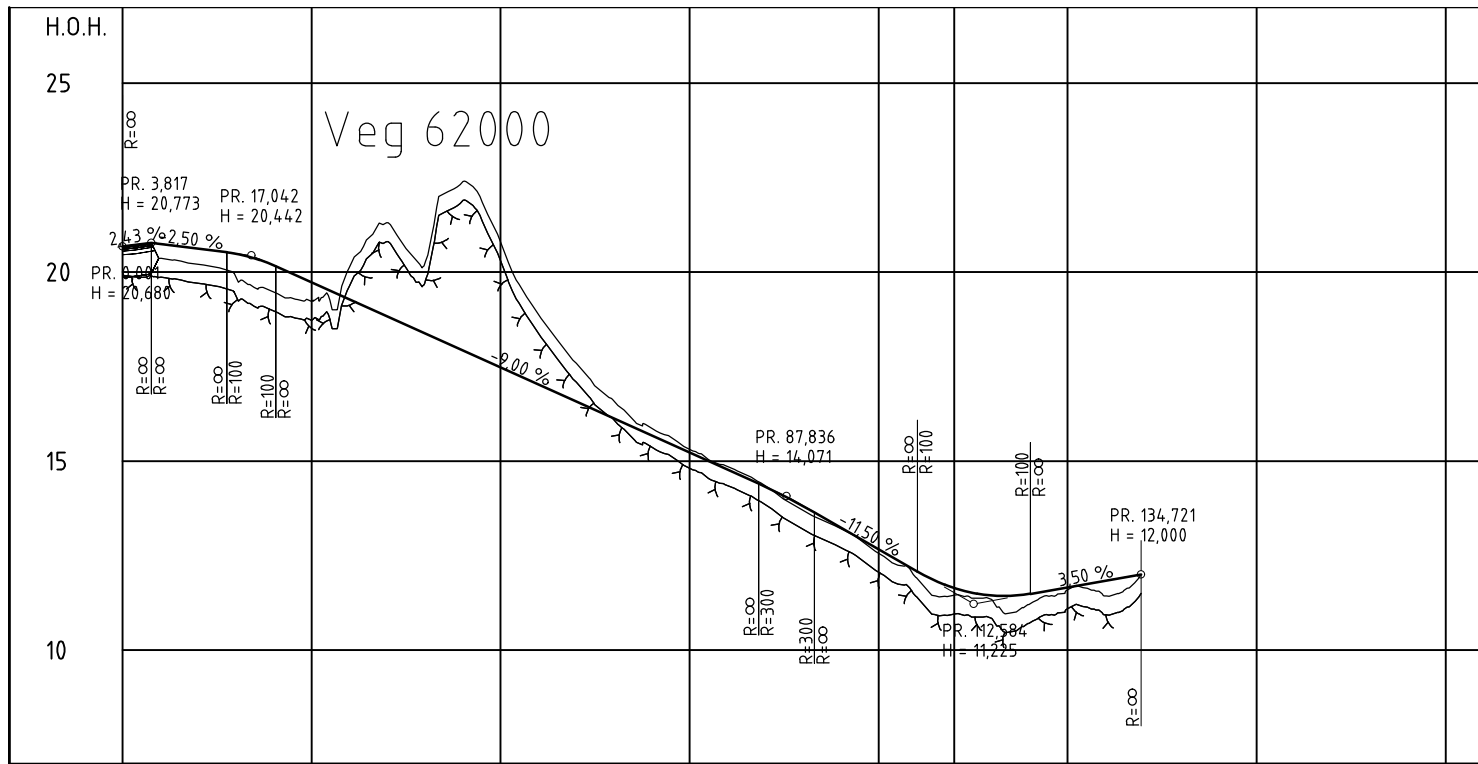

PROFIL NR.	0	25	50	75	100	125	150	175
HOR.KURV.	R=∞	R=115	R=∞	R=-20	R=∞	R=35	R=∞	
BREDEDEUTV.								
TVERRFALL								
H.kj.b.k.						3,0%		
V.kj.b.k.								
PROFIL H.	20,68	20,74	20,62	20,49	20,18	19,73	19,28	18,83
TERRENG H.	20,36	20,74	20,26	20,62	20,13	19,73	19,28	18,83
OVERBYGN.T.								83CM

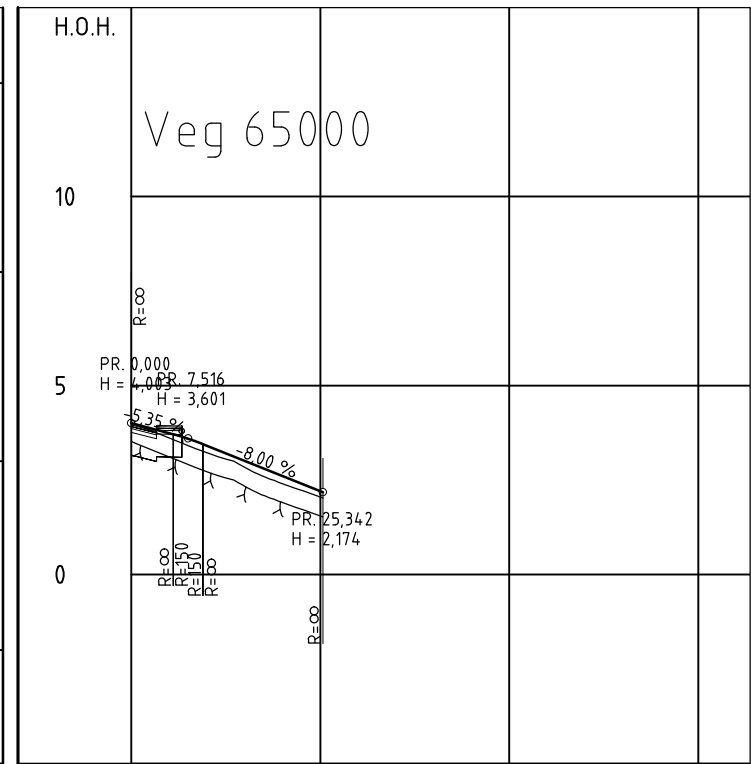

PROFIL NR.	0	25	50	75
HOR.KURV.		R=∞		
BREDEDEUTV.				
TVERRFALL				
H.kj.b.k.		3,0%		
V.kj.b.k.				
PROFIL H.	4,00	3,74	3,40	3,00
TERRENG H.	4,02	3,62	3,22	2,88
OVERBYGN.T.		83CM		

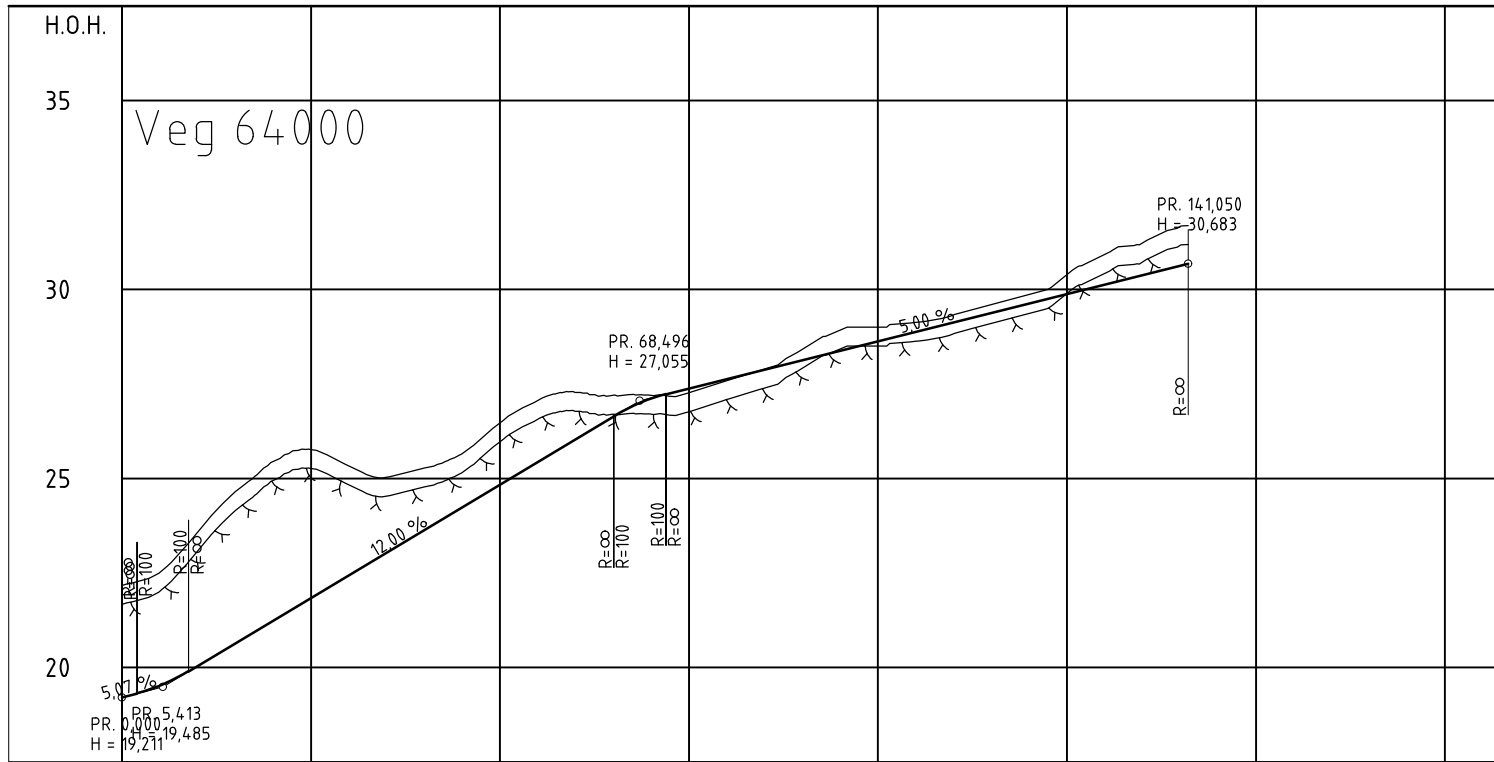

PROFIL NR.	0	25	50	75	100	125	150	175
HOR.KURV.	R=∞	R=-10	R=∞	R=10	R=∞	R=-25	R=∞	
BREDEDEUTV.								
TVERRFALL								
H.kj.b.k.							3,0%	
V.kj.b.k.								
PROFIL H.	19,2	19,5	20,04	20,64	21,24	21,84	22,44	23,04
TERRENG H.	19,2	19,5	20,04	20,64	21,24	21,84	22,44	23,04
OVERBYGN.T.		43CM					83CM	

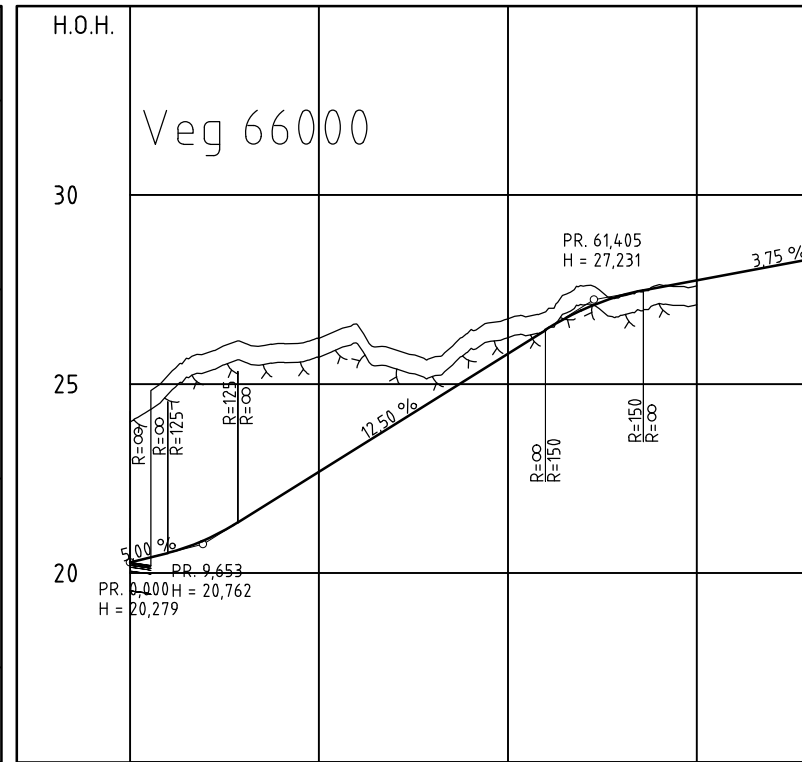

PROFIL NR.	0	25	50	75
HOR.KURV.	R=∞	R=-75	R=∞	R=-50
BREDEDEUTV.				
TVERRFALL				
H.kj.b.k.				3,0%
V.kj.b.k.				
PROFIL H.	20,28	20,53	20,88	21,23
TERRENG H.	20,28	20,53	20,88	21,23
OVERBYGN.T.			43CM	

Rev.	Dato	Revideringen gjelder	Nr.	Saksb.	Sidem.k.	Oppdr.a.
Osterøy kommune			Tegnet av	SAL0	Saksbehandler	SAL0
Prosjektering veg			Sidemanskontr.	JOF0	Oppdragsansvarlig	SAL0
Valestrand sentrum - områdeplan			Fag	Veg	Målestokk	
Profil			Dato	19.02.2016	1:500 (A1)	
Veg 14000, 62000, 65000, 64000 og 66000					1:100 (A1)	
Vedlegg til reguleringsplan			Oppdragsnr.	A073978	Reguleringsplan	
COWI			Tegning nr.		D003	

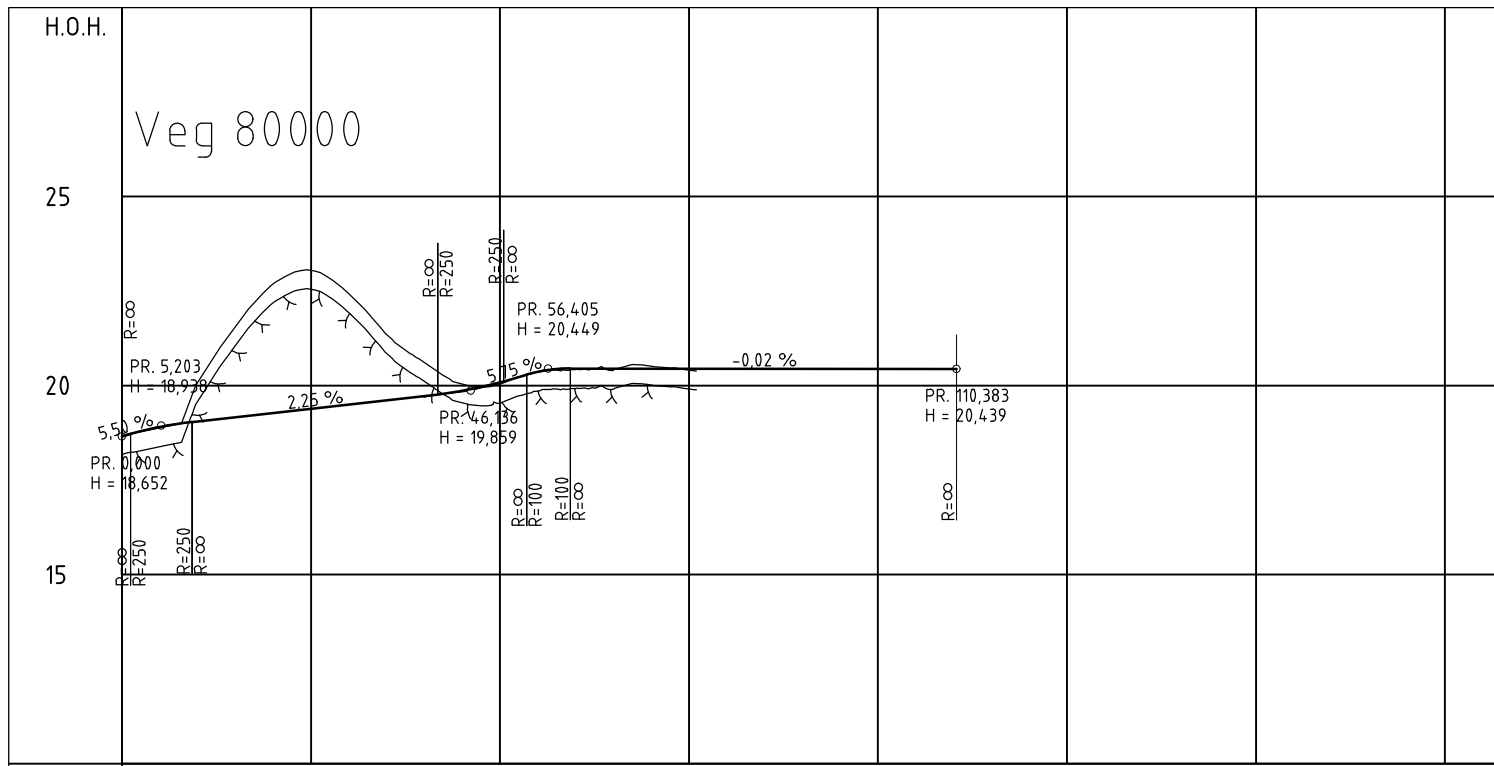

PROFIL NR.	0	25	50	75	100	125	150	175
HOR.KURV.	R=∞	R=-9.5	R=∞	R=∞	R=∞	R=∞	R=∞	R=∞
BREDDUUTV.								
TVERRFALL								
PROFIL H.	18.65	18.90	19.50	19.61	19.72	19.85	20.04	20.44
TERRENG H.	18.65	18.88	19.05	19.16	19.27	19.38	19.50	19.61
OVERBYGN.T.	83CM	43CM	83CM					

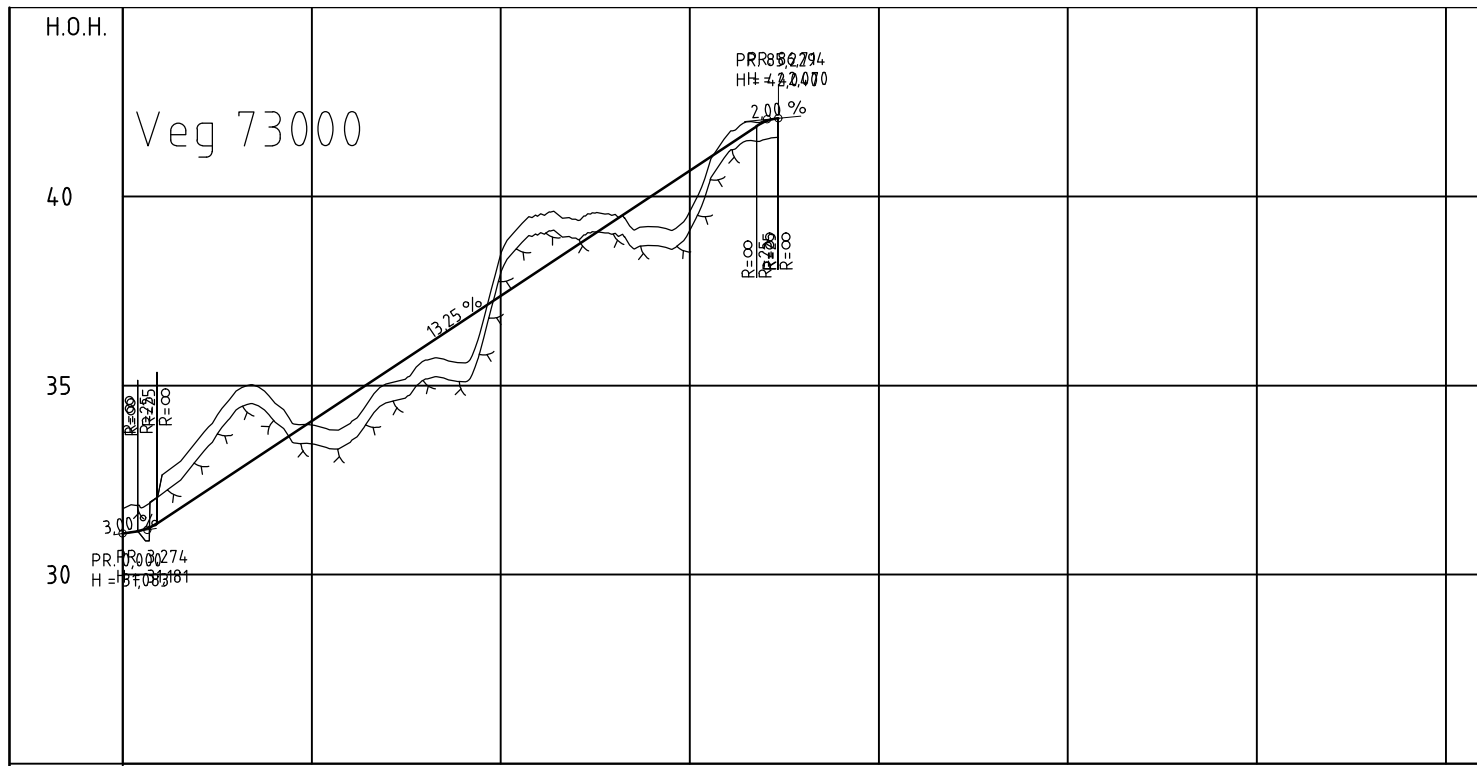

PROFIL NR.	0	25	50	75	100	125	150	175
HOR.KURV.	R=∞	R=-5	R=∞	R=2	R=∞	R=45	R=∞	R=∞
BREDDUUTV.								
TVERRFALL								
PROFIL H.	31.08	31.08	31.08	31.08	31.08	31.08	31.08	31.08
TERRENG H.	31.08	31.08	31.08	31.08	31.08	31.08	31.08	31.08
OVERBYGN.T.	83CM	43CM	83CM	43CM	83CM	43CM	83CM	43CM

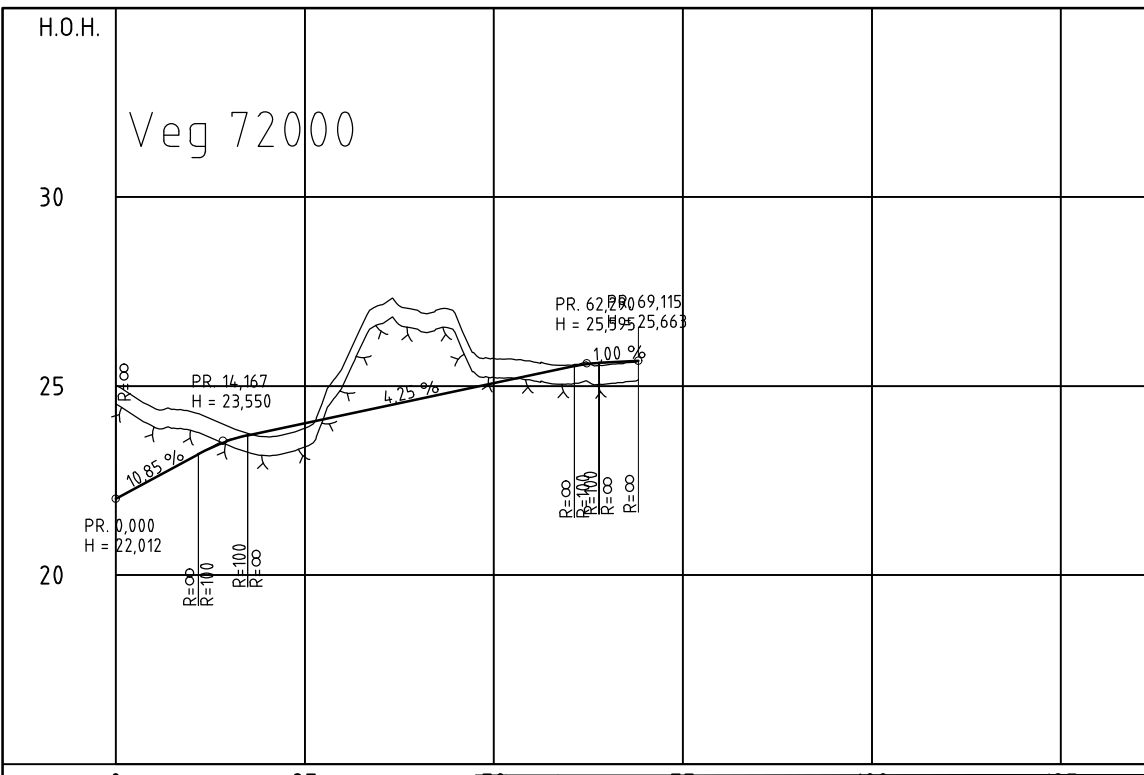
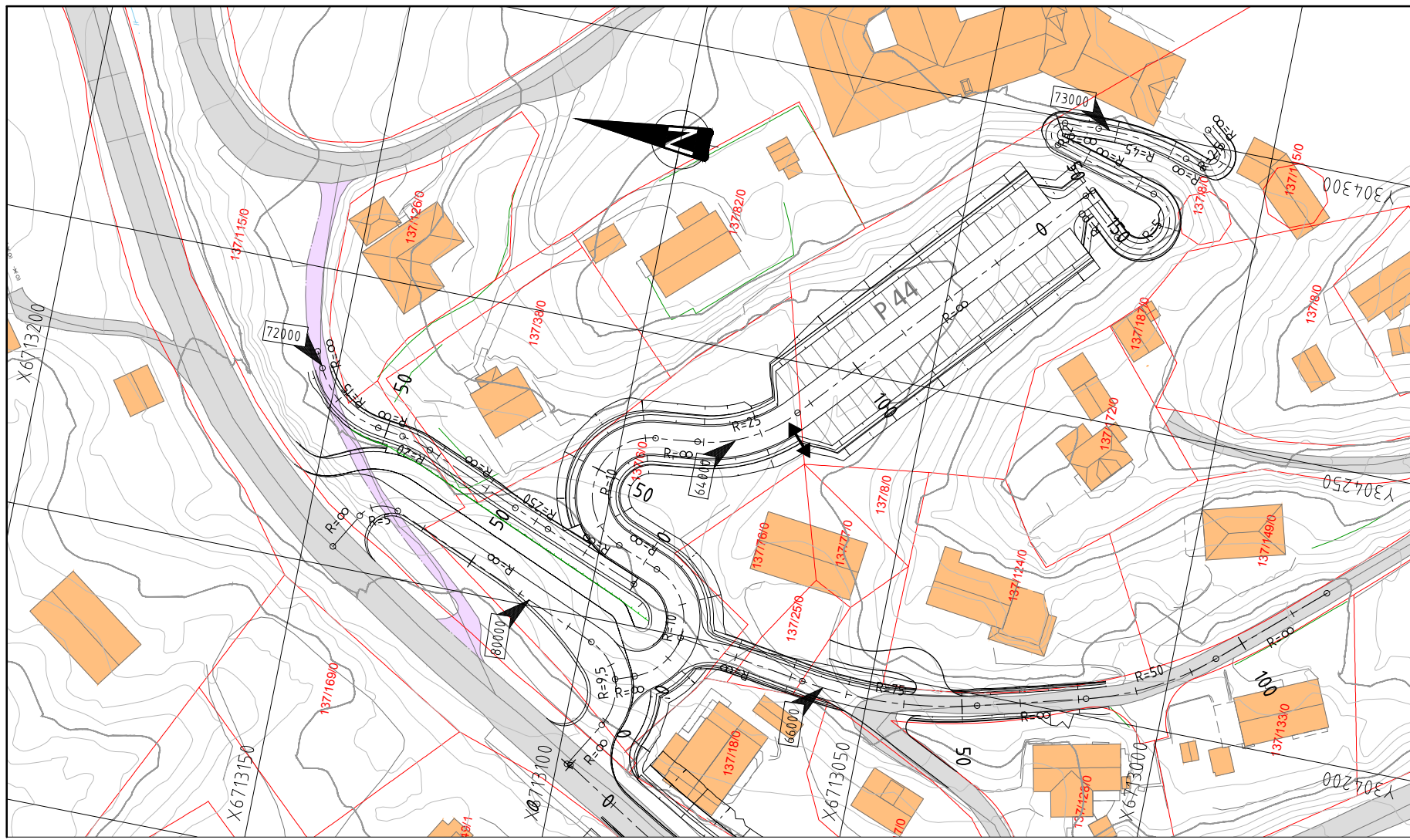

PROFIL NR.	0	25						
HOR.KURV.	R=∞	R=250	R=∞	R=20				
BREDDUUTV.								
TVERRFALL								
PROFIL H.	22.02	22.02	22.02	22.02	22.02	22.02	22.02	22.02
TERRENG H.	22.02	22.02	22.02	22.02	22.02	22.02	22.02	22.02
OVERBYGN.T.	43CM	83CM	43CM	83CM	43CM	83CM	43CM	83CM

Rev. Dato		Revideringen gjelder		Nr.	Saksb.	Sidem.k.	Oppdr.a.
Osterøy kommune				Tegnet av	SAL0	Saksbehandler	SAL0
Prosjektering veg				Sidemannscontr.	JOF0	Oppdragsansvarlig	SAL0
Valestrand sentrum - områdeplan				Fag	Veg	Målestokk	
Plan og profil - kiss&ride-område				Dato	19.02.2016	1:500 (A1)	1:100 (A1)
Veg 80000, 72000 og 73000				Oppdragsnr.	A073978	Reguleringsplan	
Vedlegg til reguleringsplan				Tegning nr.	D004	Rev.	



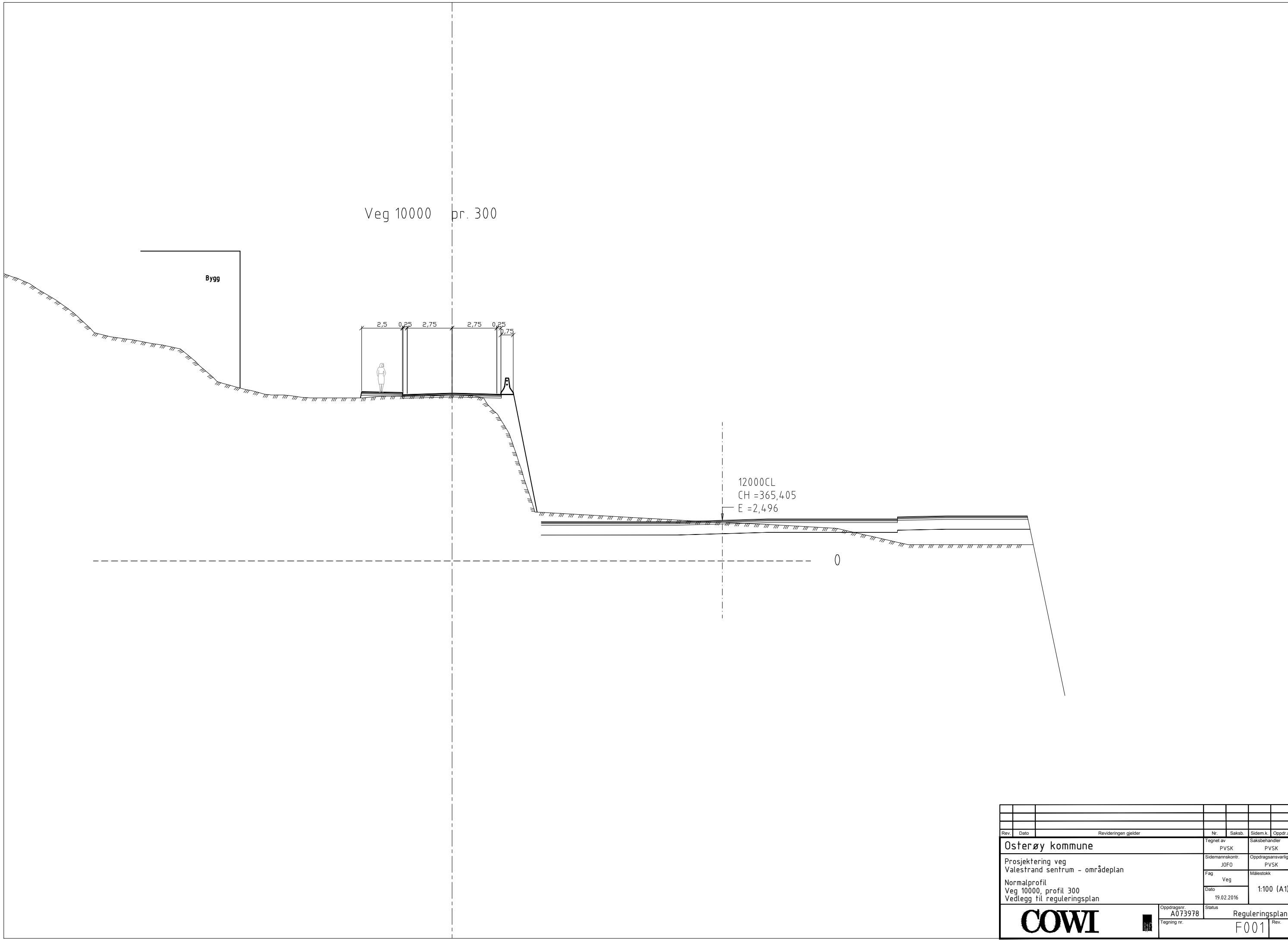

Rev.	Dato	Revideringen gjelder	Nr.	Sakst.	Sidem.k.	Oppdr. a.
Osterøy kommune			Tegnet av	Saksbehandler		
Prosjektering veg			PVSK	PVSK		
Valestrand sentrum - områdeplan			Sidemannskont.	Oppdragsansvarlig		
Normalprofil			JOF0	PVSK		
Veg 10000, profil 300			Fag	Målestokk		
Vedlegg til reguleringsplan			Veg			
			Dato	1:100 (A1)		
			19.02.2016			
Oppdragsnr.			Status	Reguleringsplan		
A073978						
Tegning nr.			Rev.	F001		
COWI						

Veg 12000 pr.210

Coop

4 0,5 2,75 2,75 0,5 4,44

Rev.	Dato	Revideringen gjelder	Nr.	Saksb.	Sidem.k.	Oppdr.a.
Osterøy kommune			Tegnet av PVSK	Saksbehandler PVSK		
Prosjektering veg Valestrand sentrum - områdeplan			Sidemannskont. JOF0	Oppdragsansvarlig PVSK		
Normalprofil Veg 12000, profil 210 Vedlegg til reguleringsplan			Fag Veg	Målestokk	1:100 (A1)	
			Dato 19.02.2016			
COWI			Oppdragsnr. A073978	Status Reguleringsplan		
			Tegning nr.	Rev.	F002	