



TUFTEPARKEN®

HÅNDBOK / Installasjonsguide

2017

Produsent:

SUVEREN RØRMØBELFABRIKK AS
SØREN BULLS VEI 29

OSLO

TLF : (+47) 23 17 53 00

SUVEREN@SUVEREN.NO

Innhold

Standarder og teknisk beskrivelse.....	3
Introduksjon	4
Montering, veiledning og minstekrav	5
Fallhøyder.....	5
Krav til markoverflaten.....	6
Avklaring av vanlig navngiving av apparater og artikkelnummer	7
Deler, utstyr og verktøy for sammenstilling og installasjon av apparat.....	7
Reservedeler.....	8
Minimum sikkerhetsavstander.....	9
TRIPPEL DIPP / DIPP HØY / DIPP 135 / ART.NR. 14000-11	9
DIPP LAV / DIPP 110 / ART.NR. 14000-12.....	10
ENKEL CHINS / ART.NR. 14000-13	10
TRIPPEL CHINS / TRIPPEL HØY/ ART.NR. 14000-14	11
MULTI RACK / PULL UP RACK / ART. NR. 14000-15.....	11
MONKEY BAR LITEN / MONKEY BAR 600/ ART.NR. 14000-16	12
MONKEY BARS STOR/ MONKEY BAR 1200/ ART.NR. 14000-17	12
TRIPPEL LAV / LIGGENDE OPPTREKK / ART.NR. 14000-18	13
RIBBEVEGG/ WALL BARS / ART.NR. 14000-19	13
Forberedelse for montering av betongblokker	14
Teknisk klargjøring.....	14
Minstemål av betongfundament pr apparat:.....	15
Oppsummering betongfundament	20
Byggeteknikker	20
Montering av tverrør i TUFTEPARKEN.....	20
Montering av TUFTEPARKEN apparat til fundamentene	22
Vedlikehold.....	23
Tegninger.....	24

Standarder og teknisk beskrivelse

Materiale	Dimensjoner	Kvalitet/standard	Behandling
Store (vertikale) rør	88,9x3,2mm	S355JRH/EN10204	Varmgalvanisert og pulverlakkert I RAL7024
Tverrrør 140 and 120cm	32x3mm	S235J2H / EN 10204	Varmgalvanisert og pulverlakkert I RAL7024
Tverrrør 200 cm	33,7x3,25mm	S235J2H / EN 10204	Varmgalvanisert og pulverlakkert I RAL7024
Dip apparat	42,4x4,05mm	S235J2H / EN 10204	Varmgalvanisert og pulverlakkert I RAL7024
Festeplate store apparat	150x350x12mm	S235JRC / EN 10029 Class B	Varmgalvanisert og pulverlakkert I RAL7024
Festeplate små apparat	Ø200x10mm	S235JRC / EN 10029 Class B	Varmgalvanisert og pulverlakkert I RAL7024
Monkeybar tverrrør	42,4x4,05mm	S235J2H / EN 10204	Varmgalvanisert og pulverlakkert I RAL7024

- Utstyret er laget av kraftige rør i stål med Ø88,9 mm diameter og en stålplate på 10/12 mm tykkelse. Dimensjonene gir utstyret en utmerket robusthet som gjør at deres installasjon kan skje i alle typer terreng.
- Det er benyttet stål kvalitet S355JRH/EN10204, som er veldig egnet for bruk i denne type apparat.
- Alle komponentene er overflatebehandlet for å tåle nordisk klima.
- Det utmerkede designet og kvaliteten av de brukte komponentene, samt streng kvalitetskontroll av produksjonsprosessene, tillater oss å gi 36-måneders garanti for våre leveranser. Fraværet av eksterne elementer som mutter, skruer og andre festetyper garanterer soliditet av vårt utstyr og reduserer risiko for hærverk. Dette bidrar til å gjøre de veldig trygge og vedlikeholdsfrie.

Ved å følge instruksjonen for montering til fundamentene garanterer vi for stabiliteten og drift av utstyr for minimum to år.

Introduksjon

Informasjonstavler og anbefalt informasjon

Hvert apparat har et skilt med et minimum av informasjon. Dette bør være klart, varig og synlig plassert og aldri fjernes fra apparatet. Informasjonen inkluderer:

- a) Navn og adresse til Suveren Rørmøbelfabrikk AS;
- b) Utstørsbeskrivelse og byggeår;
- c) Nummer og dato på European Standard (EN 16630);
- d) Beskrivelse av øvelse med pictogram;
- e) Hovedfunksjon for apparatet;
- f) Sikkerhetsinformasjon.

Tufteparken er merket tydelig og varig med bakkenivå merke sveiset inn de vertikale kolonner.

Det er sterkt anbefalt at kunden kjøper området informasjonsskilt fra Suveren Rørmøbelfabrikk AS, eller på annen måte sikrer at følgende informasjon er synlig på vei inn i treningsparkområdet fra alle retninger:

1. Utstyret er for ungdom og voksne med en høyde på minst 140 cm.
2. Hovedtreningsanvisning for hvert apparat.
3. Vær sikker på egen medisinsk sikkerhet før bruk, slik som eksempel hjertesykdom.
4. Ved svingninger i dagsformen bør man passe på fare for overbelastning av kroppen.

Montering, veiledning og minstekrav

Fallhøyder

Alle Tufteparken apparater er ment for en slags hengende aktivitet, og er innenfor grensen satt i EN 16630 på 3 meter. Se tabell 4 for fri fallhøyde.

Table 4 — Free height of fall for different types of use

Type of use	Vertical distance	Max. free height of fall m
Standing	From foot support to surface below	2
Sitting	From seat to surface below	1
Hanging (when full body support is provided by the hands only and the whole body can be lifted up to the hand support.)	From hand support height to surface below	3

Within the training space, no hard or sharp-edged equipment parts are permitted upon which a user could strike when falling from a free height of fall of more than 600 mm (here, standing surfaces are not considered equipment parts).

If a fall is unlikely due to supporting equipment parts, e.g. handlebars or hand grips, 400 mm is permitted to be subtracted from the free height of fall.

Fallhøyder pr apparat:

Apparat artikkel:	Navn	Fallhøyde	
14000-10	Tufteparken komplett	2900 mm	
14000-11	Trippel dipp	1350 mm	
14000-12	Dipp lav	1100 mm	
14000-13	Enkel chins	2400 mm	
14000-14	Trippel chins	2200 mm	
14000-15	Multi rack	2900 mm	
14000-16	Monkey bar liten	2300 mm	
14000-17	Monkey bar stor	2400 mm	
14000-18	Trippel lav	900 mm	
14000-19	Ribbevegg	2500 mm	

Krav til markoverflaten

For vedlikehold og kontroll av underlaget, råder Suveren Rørmøbelfabrikk AS til bare å bruke en type fallunderlag for alle apparater satt opp i en komplett treningspark.

Du kan bruke noen av materialene som er oppført 5-8 i tabell 3, nedenfor.

SR råder til bruk av fliset treverk (woodchip) som minimum overflatemateriale.

Som (figur i) viser, så bør overflatematerialet gå fra betongblokken og 400 mm opp til nivåmerket plassert på de vertikale rørene.

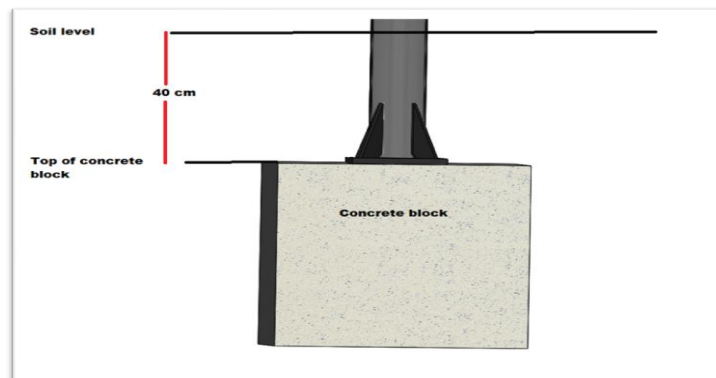

Figur i

Table 3 — Types of ground, depending on the permissible free height of fall

Serial No.	Ground material ^a	Description	Minimum layer depth ^a mm	max. height of fall mm
05	Bark mulch	crushed bark from conifers, 20 mm to 80 mm grain size	300	≤ 3 000
06	Woodchip	mechanically crushed wood (no wood-based materials), without bark and foliage, 5 mm to 30 mm grain size	300	≤ 3 000
07	Sand ^{b, c}	0,2 mm to 2 mm grain size	300	≤ 3 000
08	Gravel ^{b, c}	2 mm to 8 mm grain size	300	≤ 3 000
09	Other materials and other layer depths	In correspondence with HIC test (see EN 1177)		Critical height of fall as tested

^a For loose bulk material, add 100 mm to the minimum layer depth.
^b No silty or clayey particles, grain size may be identified by use of a sieve test in accordance with EN 933-1.
^c Not suitable for equipment which requires secure positioning of the user.

Merke for bakkenivå er sveiset inn og skal fungere som et sikkerhetstiltak for senere inspeksjoner av fallende høyder.

Avklaring av vanlig navngiving av apparater og artikkelnummer

Apparat artikkel:	Navn	Alternative navn	
14000-10	Tufteparken komplett		
14000-11	Trippel dipp	Dipp høy	Dipp 135
14000-12	Dipp lav	Dipp 110	
14000-13	Enkel chins	Pull up bar	
14000-14	Trippel chins		
14000-15	Multi rack	Pull up rack	
14000-16	Monkey bar liten	Monkey bar 600	
14000-17	Monkey bar stor	Monkey bar 1200	
14000-18	Trippel lav	Liggende opptrekk	
14000-19	Ribbevegg	Swedish wall	Wall bars

Deler, utstyr og verktøy for sammenstilling og installasjon av apparat

Delene som inngår i komplett Tufteparken for montering

Apparat artikkelnr	Navn	Lengde vertikale rør Ø89,9	Antall vertikal	Tverrør Ø32	Antall tverr	Annet
14000-11	Trippel dipp	Kommer ferdig for montering				
14000-12	Dipp lav	Kommer ferdig for montering				
14000-13	Enkel chins	2950 mm	2 stk	1311 mm	1 stk	
14000-14	Trippel chins	2700/2700/2500/2300 mm	4 stk	1311 mm	3 stk	
14000-15	Multi rack	3400 mm	4 stk	1911 mm	8 stk	
14000-16	Monkey bar liten	2700 mm / trapp	2+1 stk			Stige Bredde 600 mm
14000-17	Monkey bar stor	2800 mm	4 stk	1111 mm	1 stk	Stige Bredde 1200 mm
14000-18	Trippel lav	1400/1400/1200/800 mm	4 stk	1311 mm	3 stk	
14000-19	Ribbevegg	Kommer ferdig for montering				

Andre produkter som inngår i leveransen:

- M10/40mm bolter og låseskive (for feste av tverrør og stiger).
- Plastikk plugg Ø22
- Str 6 Umbraco med lang arm
- Spray boks RAL 7024
- Informasjon og instruksjoner (dette dokumentet vedlagt i papirform)
- QR koder
-

NB! Følgende inngår ikke: (Må anskaffes av montør/entreprenør)

Kjemisk anker og tilbehør:

Dette er en anbefalt metode. Dersom entreprenør kjenner andre metoder som gir tilsvarende resultat kan man selvfølgelig benytte dette.

- Anker rod type HIT V F 5,8M12 L150 (bolt)
- Låsemutter M12 og skive
- 10 stk av kjemiske anker HIT MAX 150 33 ML(lim)
- Applikator for kjemisk anker
- Stålbørste
- Kompressor / Trykkluft for rengjøring av hullene
- Momentnøkkel med indikator
- Beskyttelsesbriller

Reservedeler

Plastplugg og RAL spray boks kan kjøpes ved å sende en bestilling til suveren@suveren.no eller ring +47 23 17 53 00, Suveren Rørmøbelfabrikk AS.

Minimum sikkerhetsavstander

Prikket område viser angir sikkerhetssone. Det svarte området indikerer apparatets posisjon.

TRIPPEL DIPP / DIPP HØY / DIPP 135 / ART.NR. 14000-11

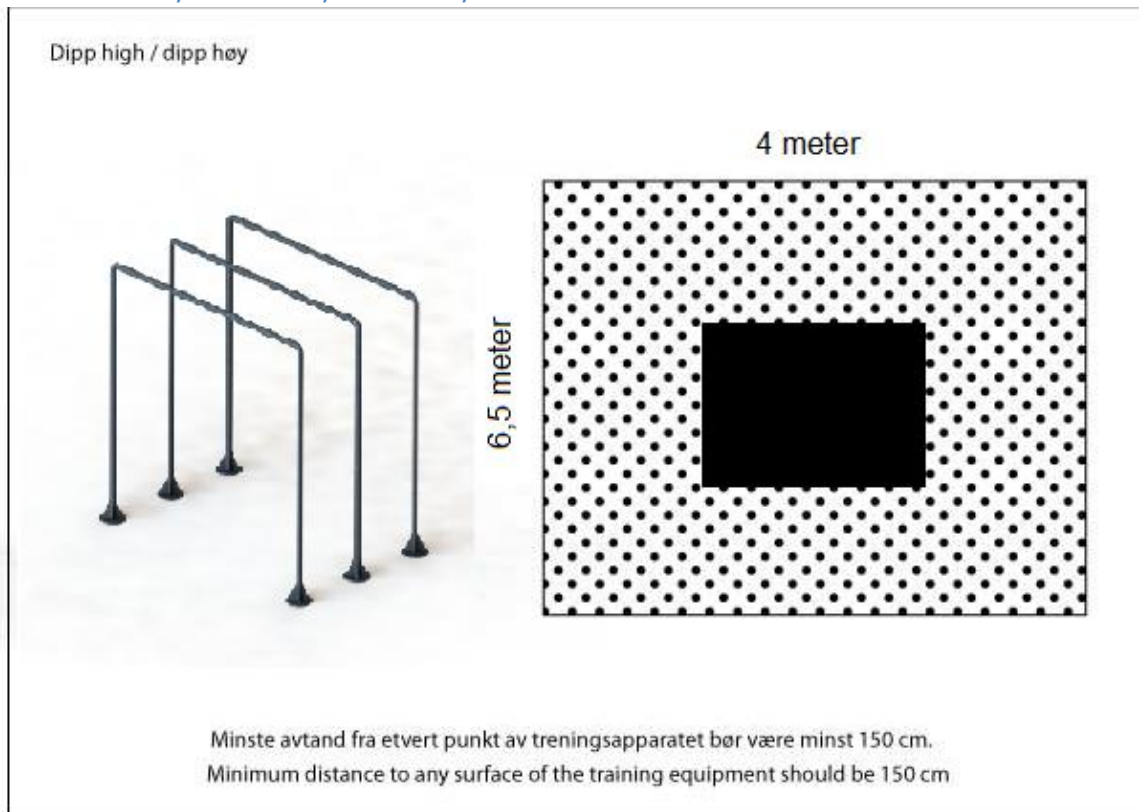

DIPP LAV / DIPP 110 / ART.NR. 14000-12

Dip low / dipp lav

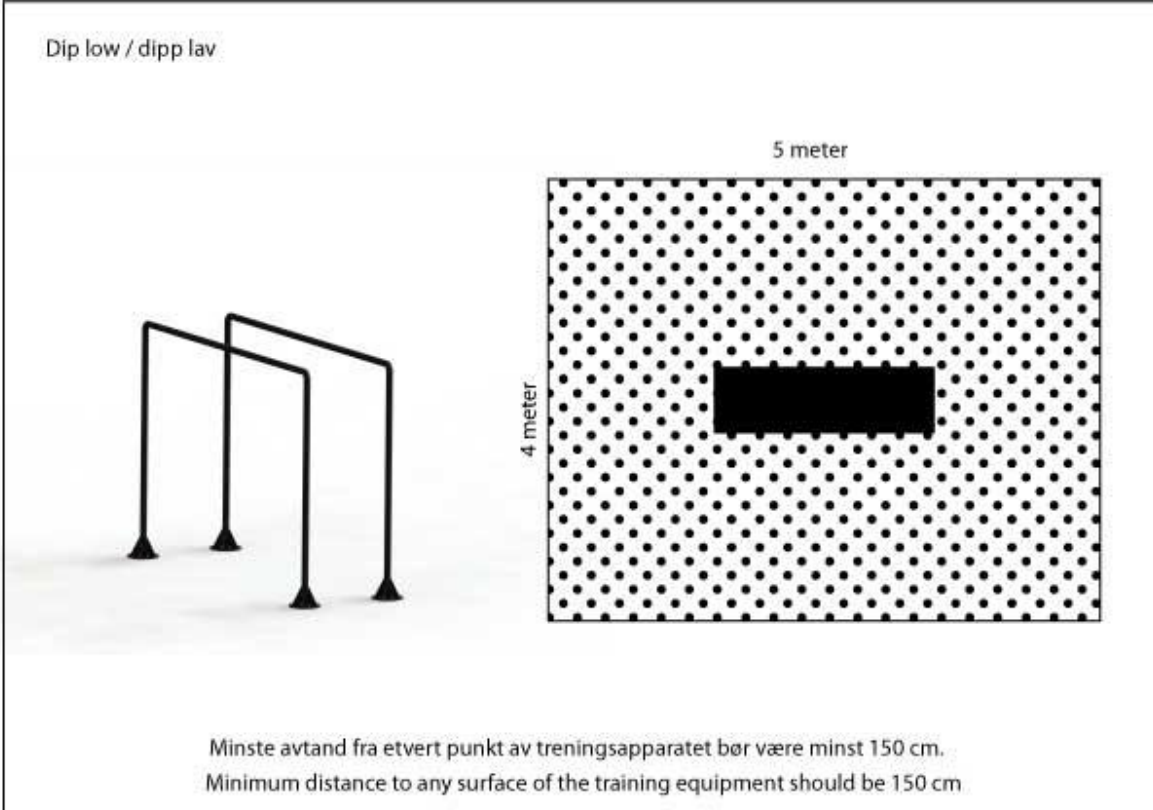

5 meter

4 meter

Minste avtand fra etvert punkt av treningsapparatet bør være minst 150 cm.
Minimum distance to any surface of the training equipment should be 150 cm

ENKEL CHINS / ART.NR. 14000-13

Chins / Enkel chins

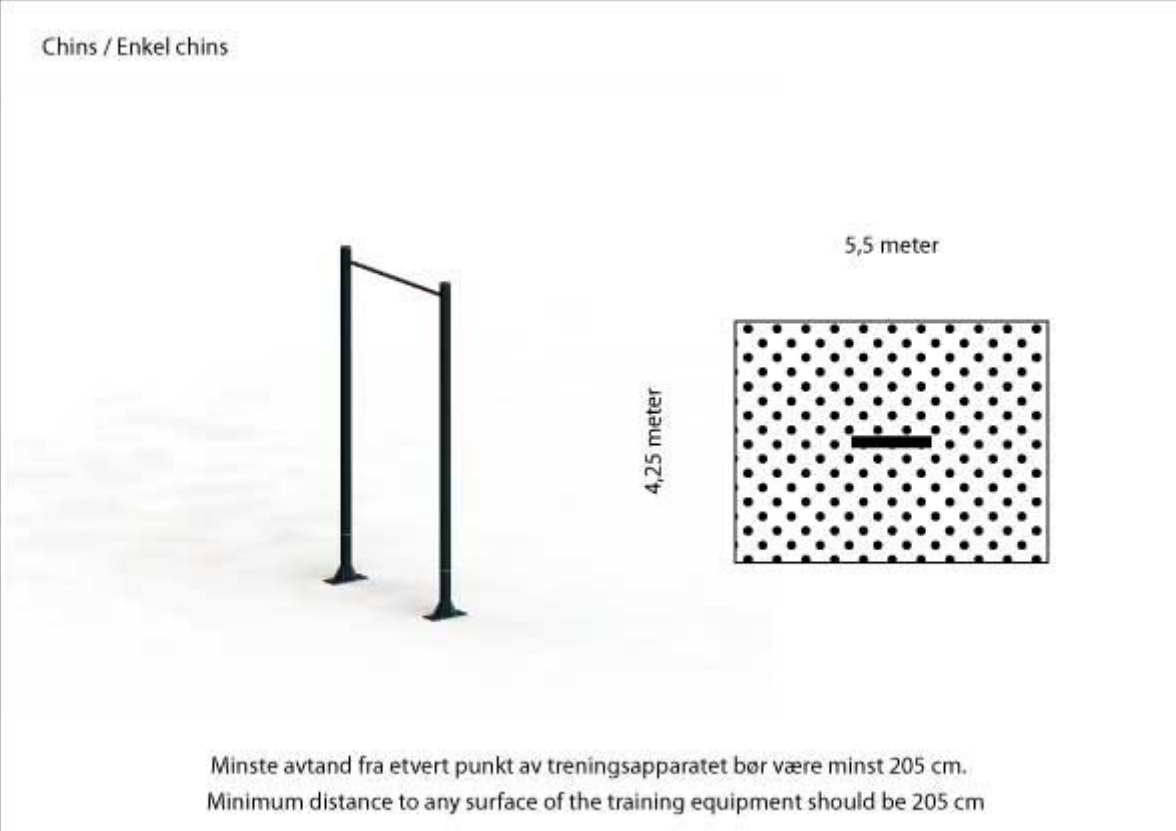

5,5 meter

4,25 meter

Minste avtand fra etvert punkt av treningsapparatet bør være minst 205 cm.
Minimum distance to any surface of the training equipment should be 205 cm

TRIPPEL CHINS / TRIPPEL HØY / ART.NR. 14000-14

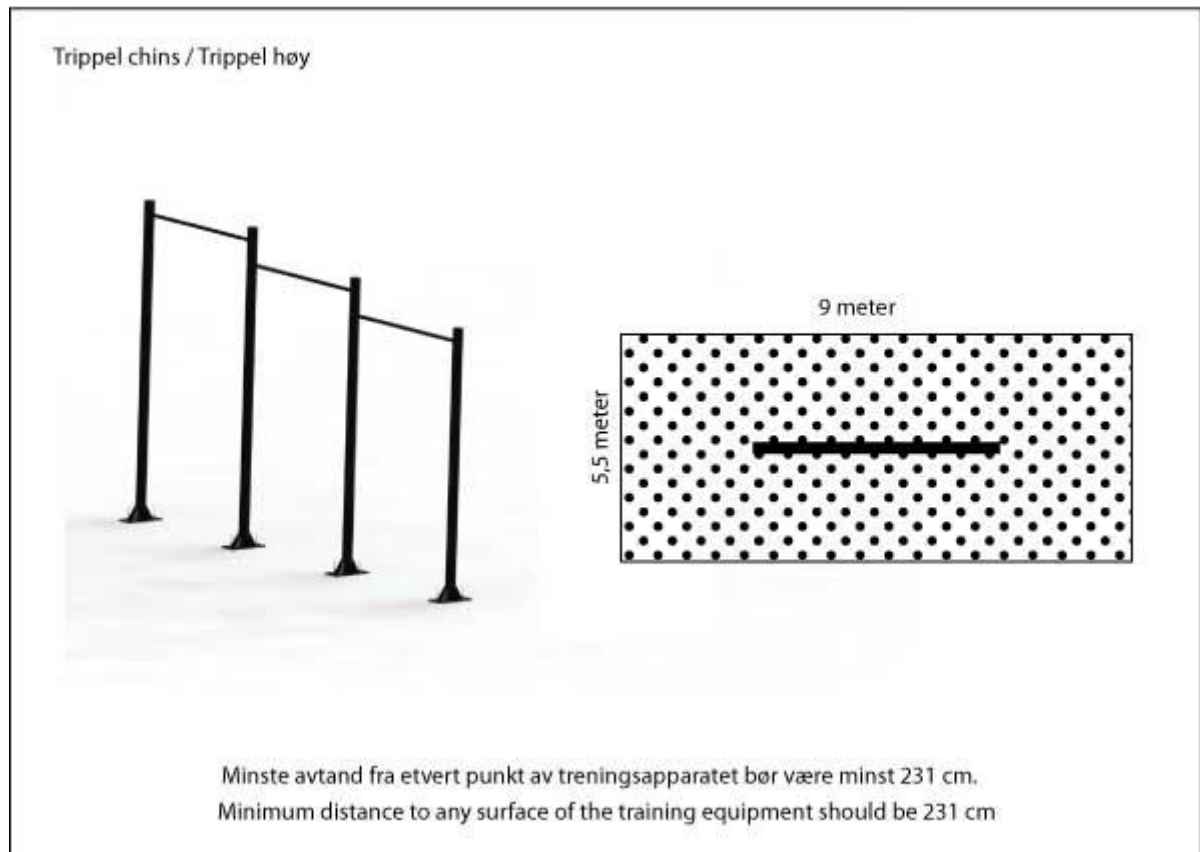

MULTI RACK / PULL UP RACK / ART. NR. 14000-15

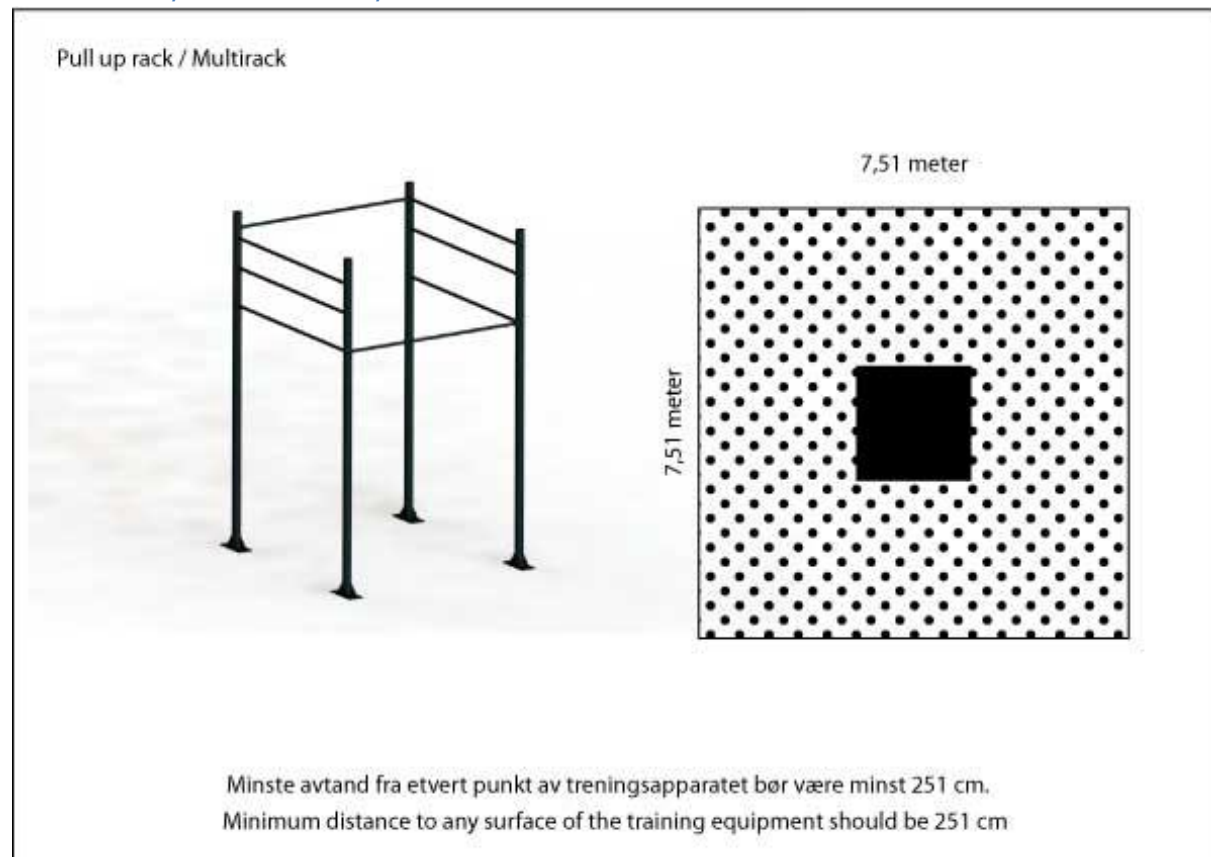

MONKEY BAR LITEN / MONKEY BAR 600/ ART.NR. 14000-16

Monkey bar small / Monkey bar liten

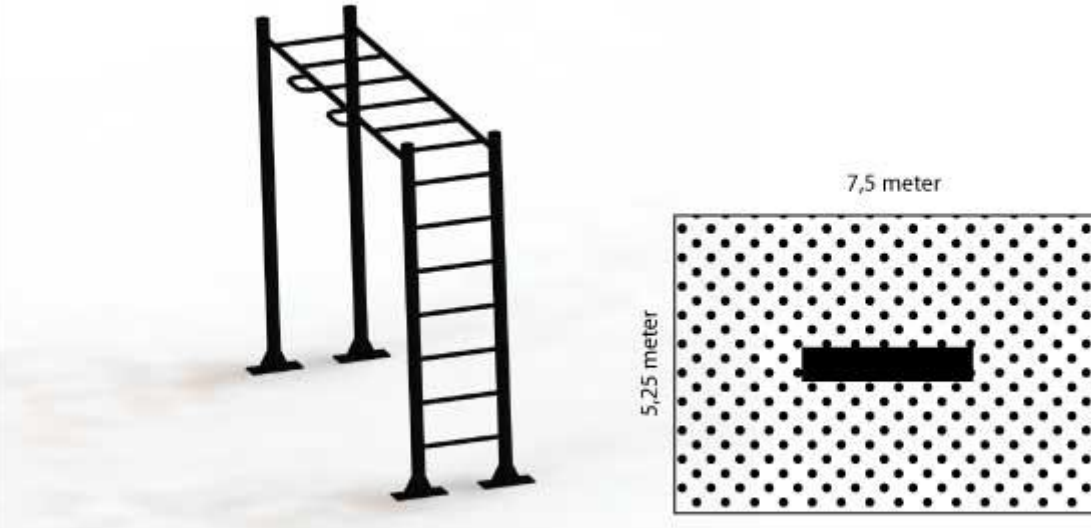

Minste avtand fra etvert punkt av treningsapparatet bør være minst 225 cm.
Minimum distance to any surface of the training equipment should be 225 cm

MONKEY BARS STOR/ MONKEY BAR 1200/ ART.NR. 14000-17

Monkey bar large / Monkey bar stor

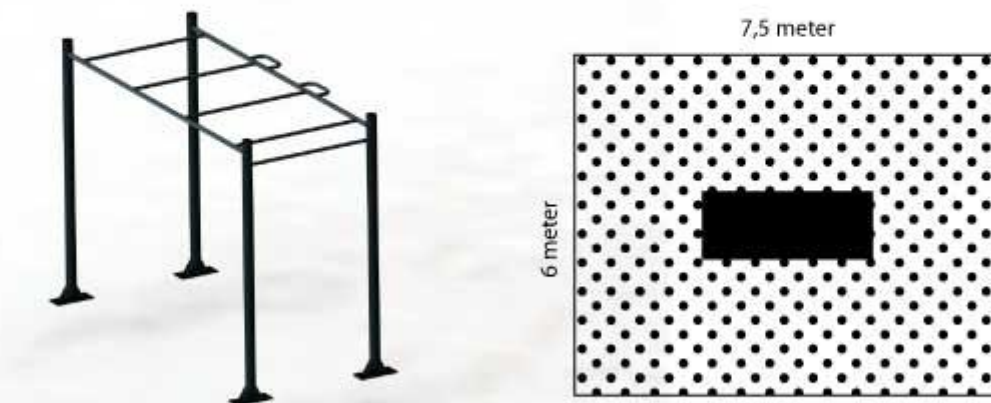

Minste avtand fra etvert punkt av treningsapparatet bør være minst 225 cm.
Minimum distance to any surface of the training equipment should be 225 cm

TRIPPEL LAV / LIGGENDE OPPTREKK / ART.NR. 14000-18

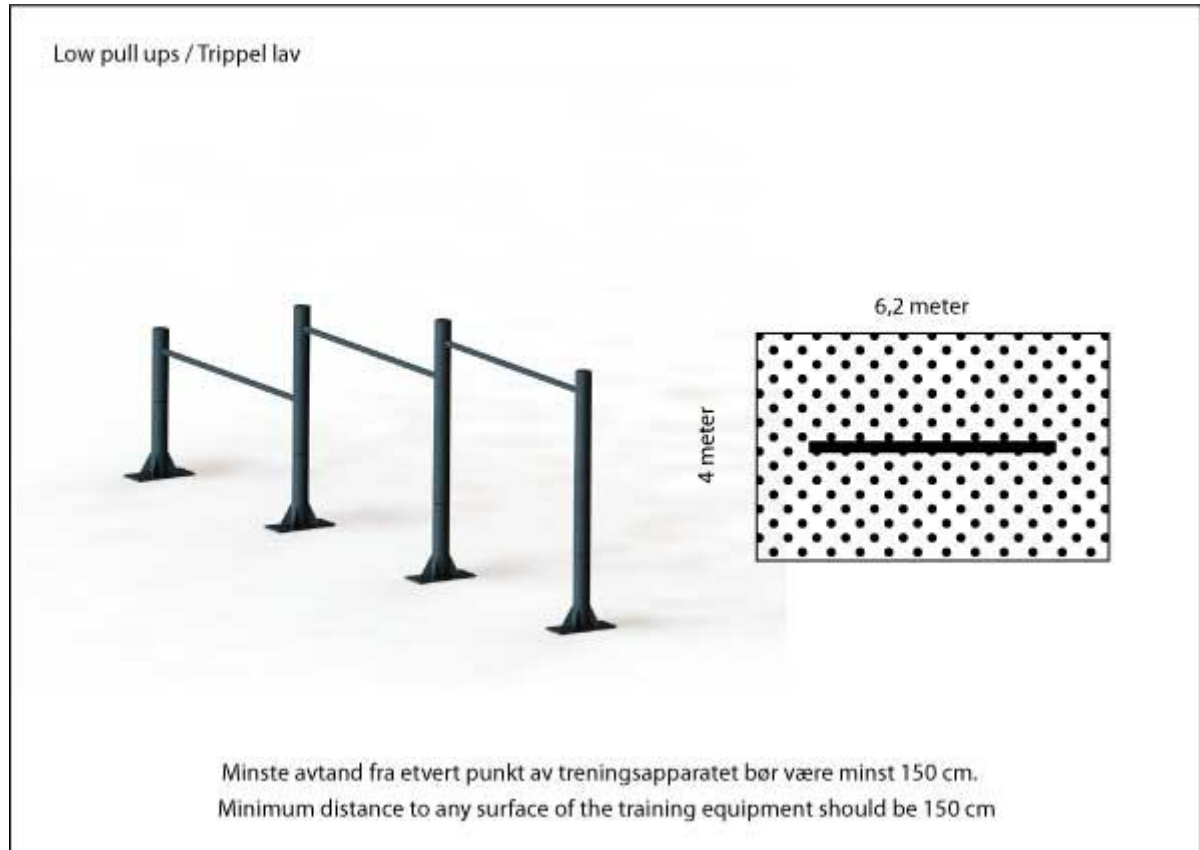

RIBBEVEGG/ WALL BARS / ART.NR. 14000-19

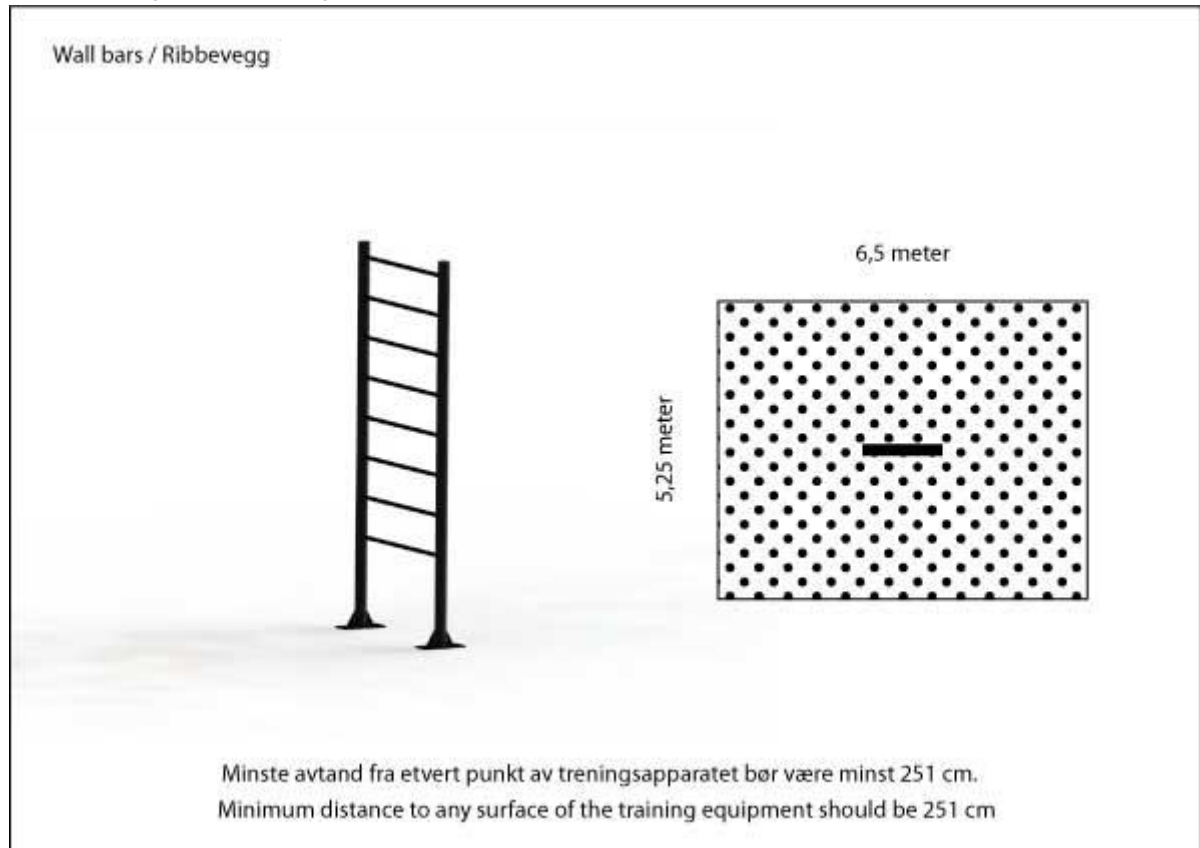

Forberedelse for montering av betongblokker

For å sikre styrken i betongen må den være i kategori C20 med innlagt armeringsjern. (kamstål) Om vinteren vil det være tilrådelig å blande inn frostvæske. Kontakt lokale ressurser for riktig beregning.

Teknisk klargjøring

Kvaliteten på massen rundt og under fundamentene og apparatene skal være fast og må sjekkes. Kvaliteten på jordsmonnet hvor anordningen skal installeres skal gjennomgås i den dybden tilpasset det aktuelle apparatet, og strukturen skal ikke være verken porøs eller sandete.

Analyse av kvaliteten på jordsmonnet der apparatet skal installeres bør gjøres etter samråd med fagfolk.

Vist nedenfor er den minste anbefalte størrelsen hvert apparats betongfundament bør være.

De foreslåtte målene av betongfundamentene er målt ut etter tester utført av TÜV Rheinland iht EN 16630, og må lages for hver av rørene for hvert apparat. Andre mål kan benyttes om man er sikker på at dette tilfredsstillir minimumskravene. Der det er hensiktsmessig kan man slå sammen fundamentene til en blokk. Dette må avgjøres i hvert prosjekt. Fundamentets overside skal være 400 mm lavere enn jordnivå som vist nedenfor i fig 2.

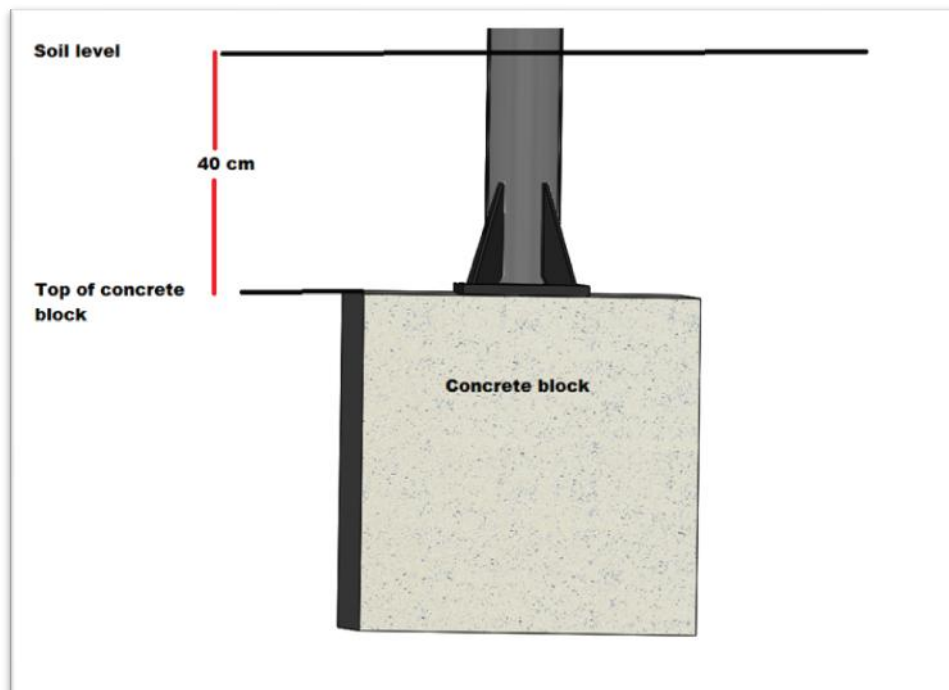
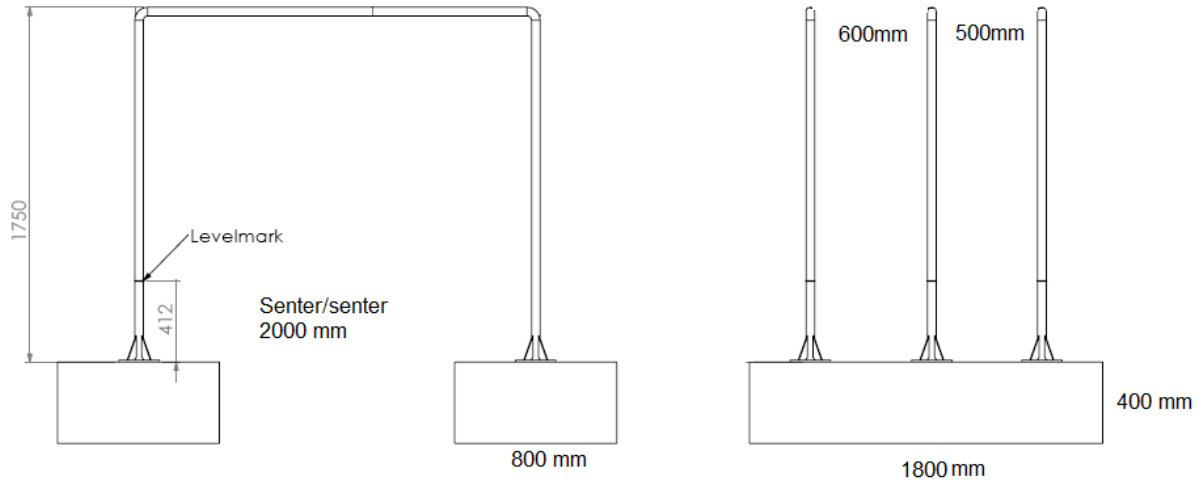

Fig.2

Minstemål av betongfundament pr apparat:

Trippel dipp / Dipp høy / Dipp 135 / Art.nr. 14000-11



Antall fundament: 2 stk

Lav dipp / Dipp 110 / Art.nr. 14000-12:

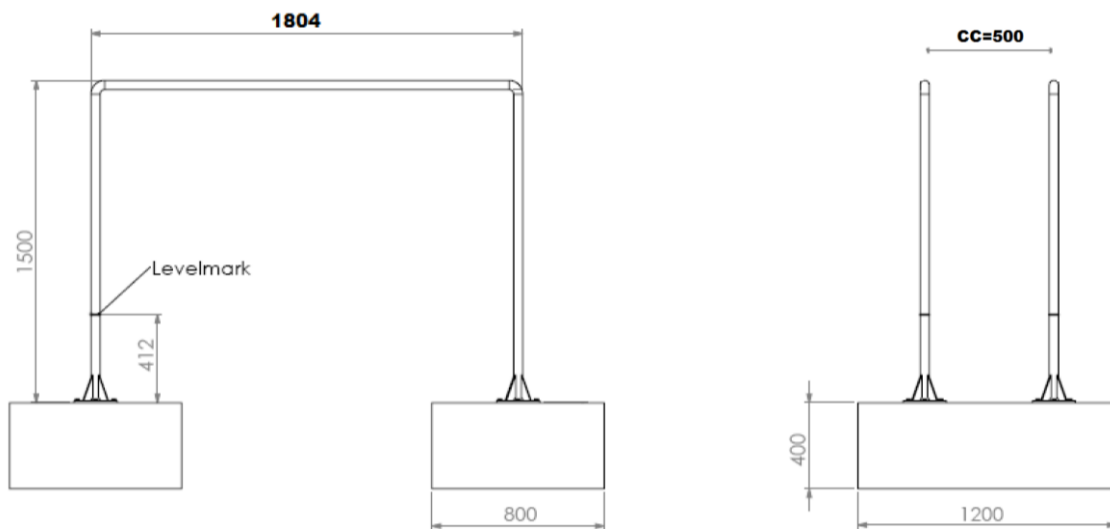

Antall fundament: 2 stk

Enkel Chins / Pull up bar / Art. nr. 14000-13:

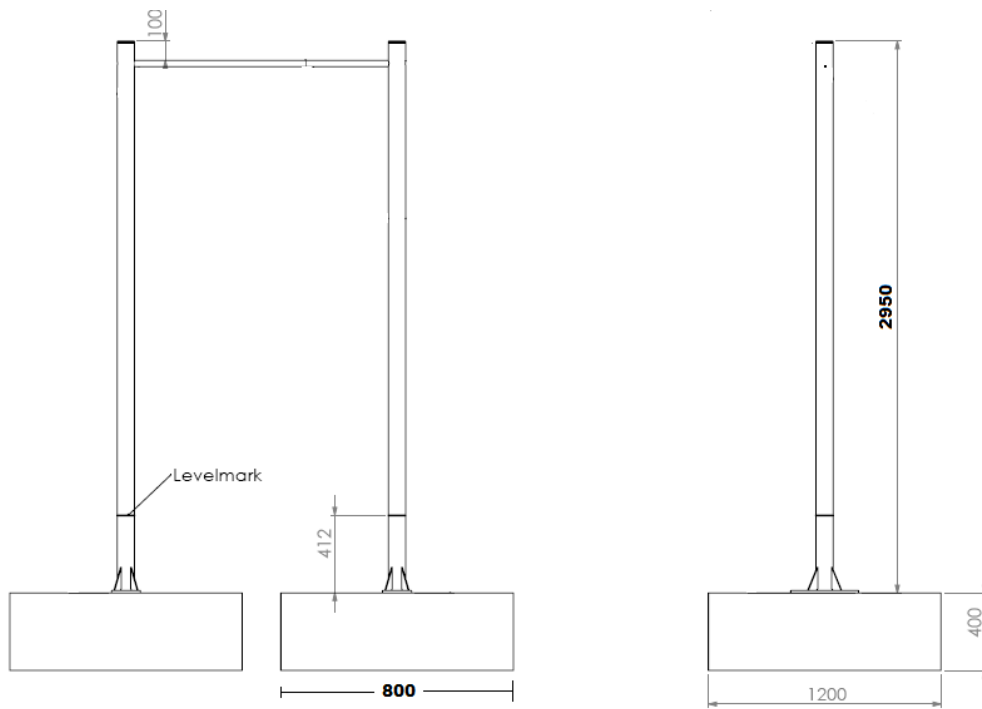

Antall fundament: 2 stk

Trippel chins / Art.nr: 14000-14

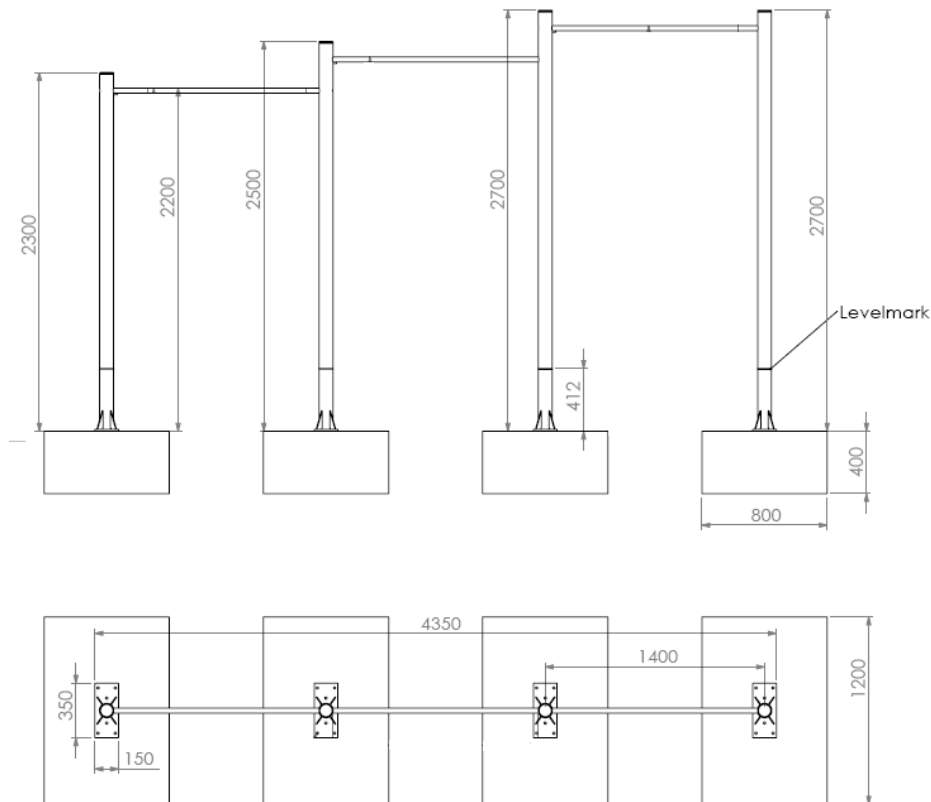

Antall fundament: 4 stk

Multirack / Pull up bar / Art.nr 14000-15

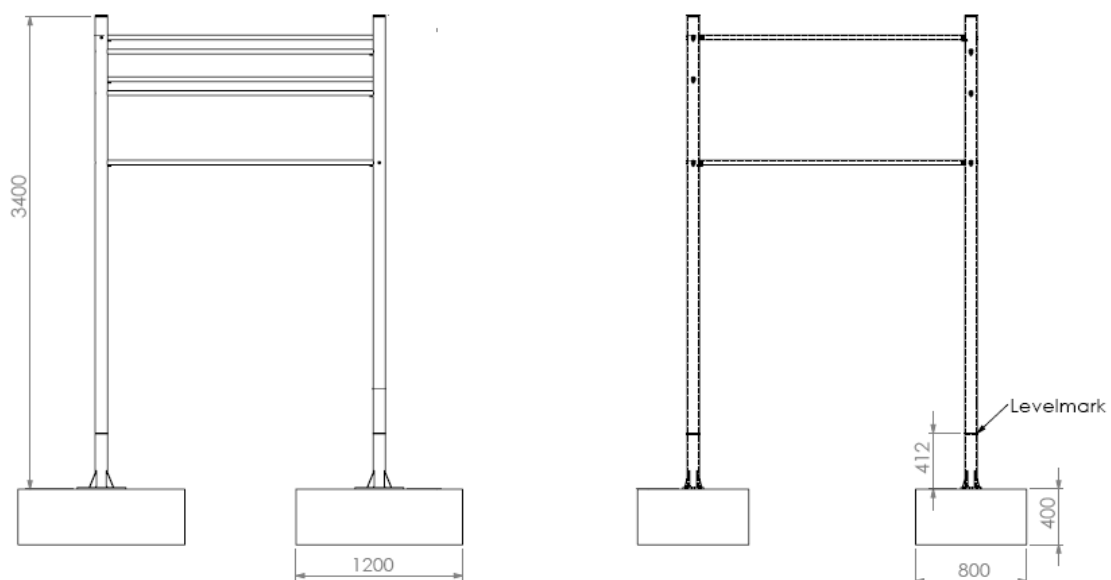

Antall fundament: 4 stk

Monkey bar liten / Monkey bar 600 / Art.nr. 14000-16:

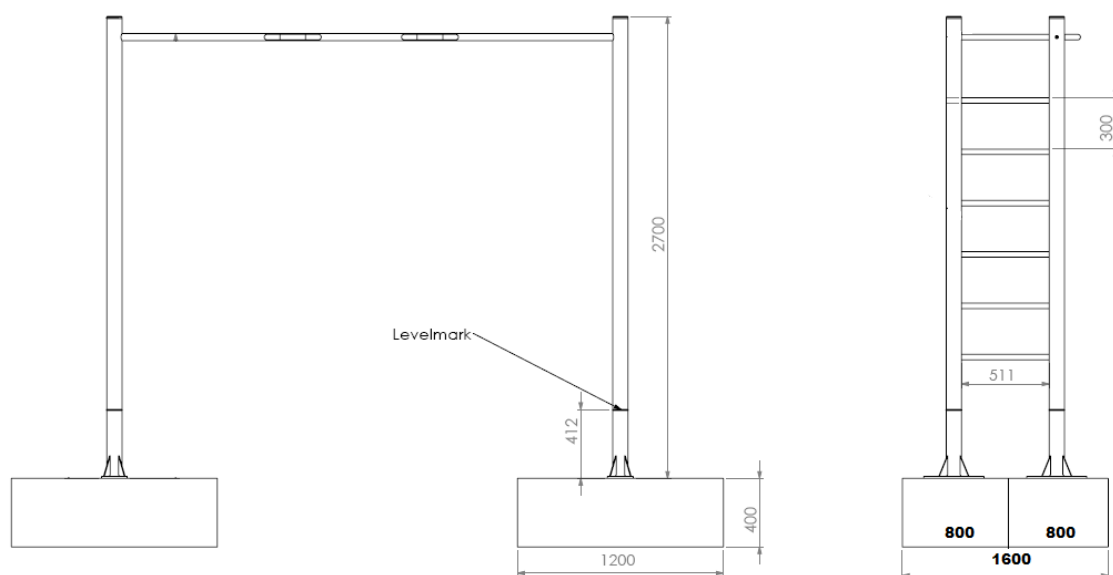

Antall fundament: 4 stk

Monkey bar stor / Monkey bar 1200 / art.nr. 14000-17:

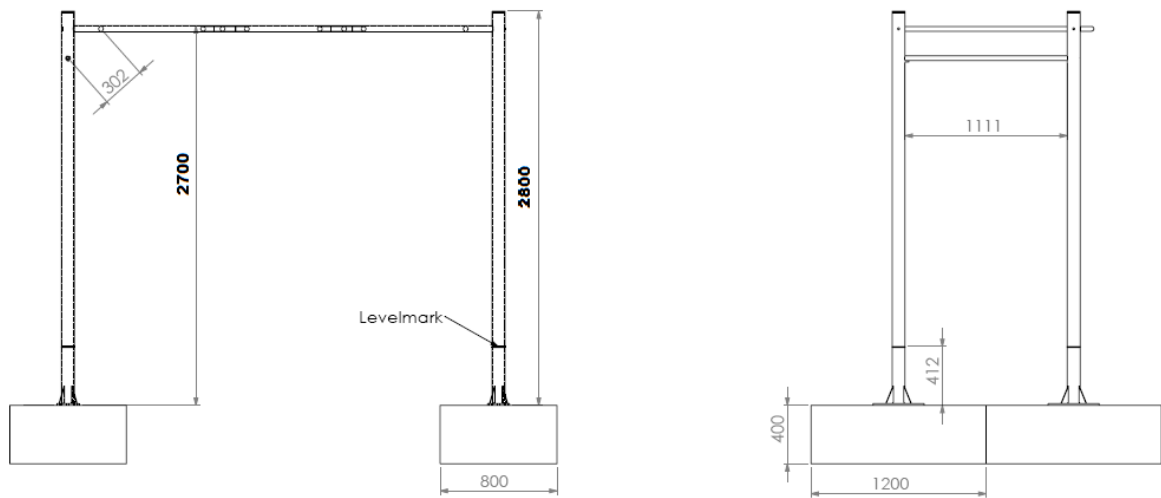

Antall fundament: 4 stk

Trippel lav / Liggende optrekk / Art.nr. 14000-18:

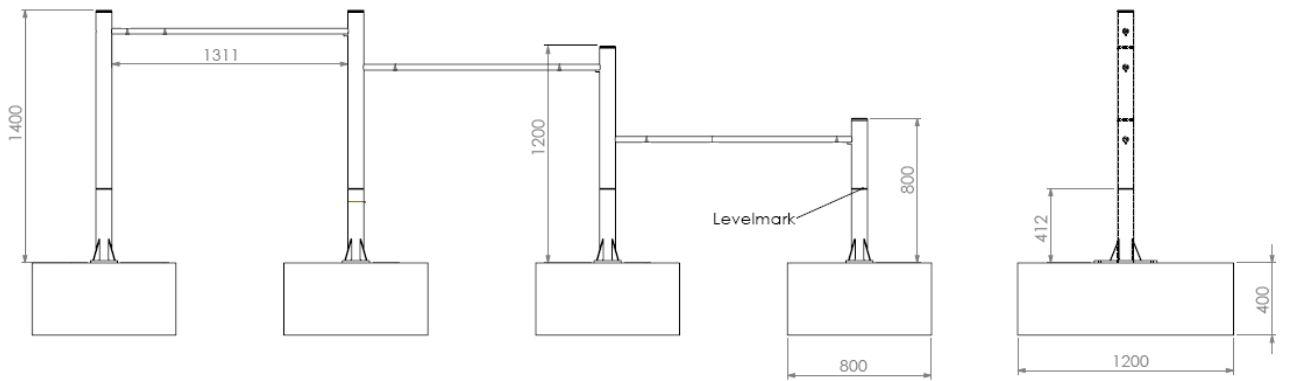

Antall fundament: 4 stk

Ribbevegg / Wall bars / Art.nr: 14000-19:

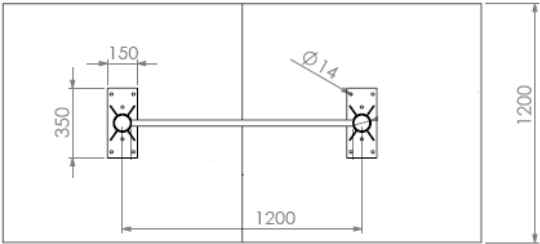
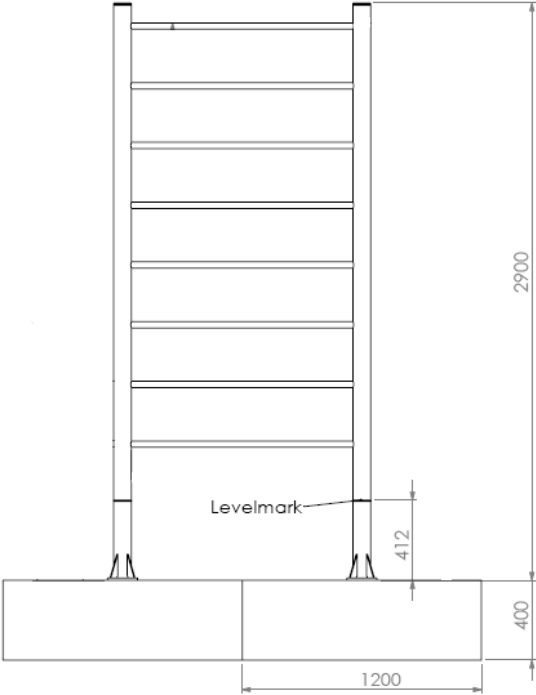

Antall fundament: 2 stk

Oppsummering betongfundament

Apparat artikkel:	Navn	Fundament størrelse (lengde/bredde/dybde)	Antall pr apparat
14000-10	Tufteparken komplett		
14000-11	Trippel dipp	1800x800x400mm	2 stk
14000-12	Dipp lav	1200x800x400mm	2 stk
14000-13	Enkel chins	1200x800x400mm	2 stk
14000-14	Trippel chins	1200x800x400mm	4 stk
14000-15	Multi rack	1200x800x400mm	4 stk
14000-16	Monkey bar liten	1200x800x400mm	4 stk
14000-17	Monkey bar stor	1200x800x400mm	4 stk
14000-18	Trippel lav	1200x800x400mm	4 stk
14000-19	Ribbevegg	1200x1200x400mm	2 stk

Totalt:

Type:	Mål:	Totalt antall
Betongfundament	1800x800x400mm	2 stk
Betongfundament	1200x800x400mm	24 stk
Betongfundament	1200x1200x400mm	2 stk

Byggeteknikker

Lag betongfundamenter på stedet eller prefabrikk de. Overflaten der betongfundamentene skal plasseres må være flatt/jevn og gi god støtte for hele fundamentet. Alle fundamentene til et apparat må stå på samme nivå og i vater.

Når betongfundamentet er klart og satt ut på sin plass bør du på grunn av apparatens størrelse starte monteringen der apparatet er tiltenkt plassert. Vekten av det ferdige apparatet bør ikke løftes, bare dyttes til sidene under monteringen.

Montering av tverrør i TUFTEPARKEN

Alle vertikale rør(Ø89) er laget med hull for montering av tverrør. Det er et stort hull (Ø22) på den ene siden for å føre inn skruebolten og skiven i sylindren, og en liten (Ø12) der tverrliggeren skal monteres. Sørg for at du finner det rette tverrrøret for apparatet du er i ferd med å montere.

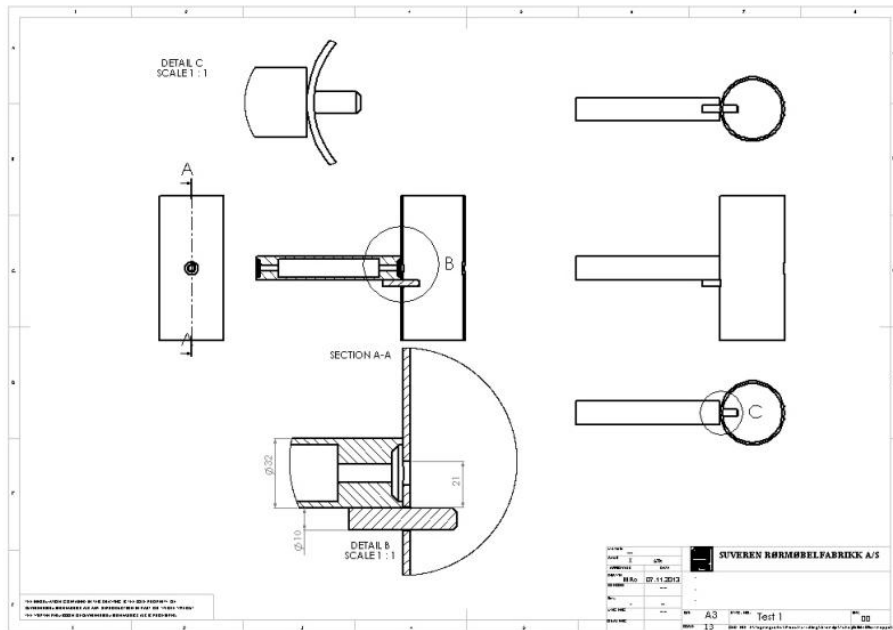

1. Hver tverrstang har en 10 mm bolt festet til seg på den ene siden. Sett denne inn mot hullet under de ovenfor nevnte hull ment for $\varnothing 10 / 40$ bolt. Dette er som en sikkerhetsfunksjon for å hindre tverrliggeren fra å spinne rundt når den er i bruk.
2. Deretter sett $\varnothing 10 / 40$ bolt med skiven på unbraco nøkkelen med låsefunksjon. Sett inn i hullet og stram skruen. Gradvis vil sikkerhetspinnen beskrevet overfor dra seg inn i hullet. Denne er lagd veldig tight for at man skal unngå at tverrøret løsner. **Det er viktig at man tar høyde for dette og varsomt skrur inn. Pass på å ikke ødelegge gjengene i røret.** Stram med 60N dreiemoment.

Montering av TUFTEPARKEN apparat til fundamentene

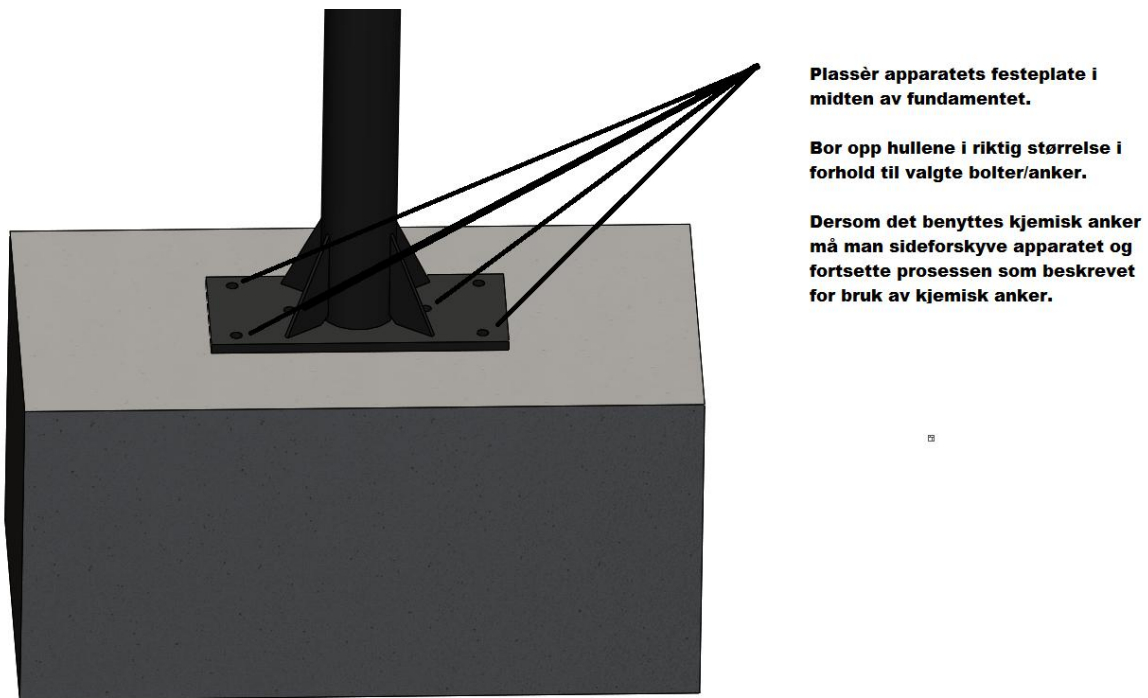

Fig 3.

1. Sett opp apparatet godt inne på hvert av betongfundamentene.
2. Forbor i hullene på festeplaten med riktig bor i forhold til valgt innfestingsmetode. Følg instruksjonene fra kjemisk anker produsent og bor i den dybden som er anvist. Det anbefales minimum 120 mm i betongfundament for ankerstang på 150 mm.
3. Ta bort apparatet igjen om nødvendig, og bor alle hull opp i riktig størrelse.
4. Rengjør hullene med trykkluft, og bruk stålbørste. Bruk trykkluft igjen. Følg instruksjonene fra kjemisk anker leverandøren. Sørg for å følge instruksjonene strengt for å sikre optimal styrke.
5. Plasser apparatet over boltene og stram mutterne. Deretter sikre at apparatet står riktig både vertikalt og horisontalt.
6. Stram mutterne.

Vedlikehold

Det bør være visuelle inspeksjoner av apparatene og overflaten hver uke. Dette bør omfatte:

Hver uke:

- Sjekk for "forstyrrende elementer" som kan forårsake skade. Dette kan være glass, pinner, spisse gjenstander, etc.
- Hærverk
- Løse skruer eller manglende plastplugg.

Det bør også være inspeksjoner for å kontrollere brukervennligheten og stabiliteten av treningsutstyret. Dette bør utføres minst hver 3 måned i tillegg til en årlig hoved inspeksjon som har til hensikt å se at apparatene er i henhold til denne standarden og sikkerhetskravene. (Årlig hoved inspeksjon).

Tre måneders kontrollen bør omfatte;

Stramming av bolter over overflaten(tverrør).

Sjekk boltene under overflaten hvis apparatet føles løse.

Visuelle inspeksjoner av feil eller merker i pulverlakkering.

Kontroller alle gummiplugg.

Kontrollere at underlaget går opp til nivåmerke på de vertikale søylene.

Sjekk at alle indikasjoner er intakte, tydelige og lesbare.

Umiddelbar utskifting eller reparasjon av mangler, skadet eller utslitt treningsutstyr og komponenter;

1 års kontrollen bør omfatte;

I tillegg til 3 måneder kontrollen, bør boltene/kjemisk anker under overflaten kontrolleres uavhengig om de føles løse.

Tegninger

Tegningene viser sentermål for montering av parken på fundamentene.

Tegningene er kun for å vise avstander for plassering av føtter på fundament.

Trippel dipp / Dipp høy / Dipp 135 / Art.nr. 14000-11

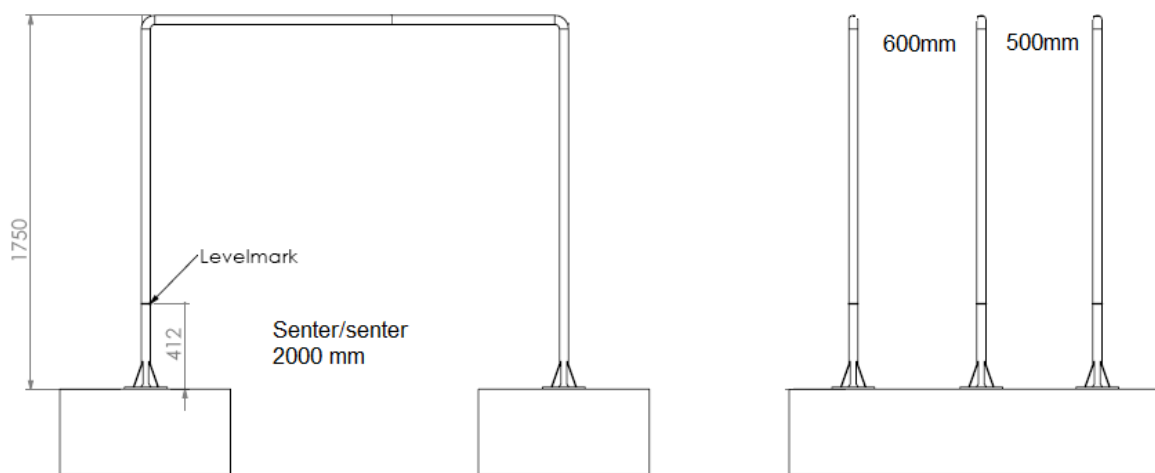

Lav dipp / Dipp 110 / Art.nr. 14000-12:

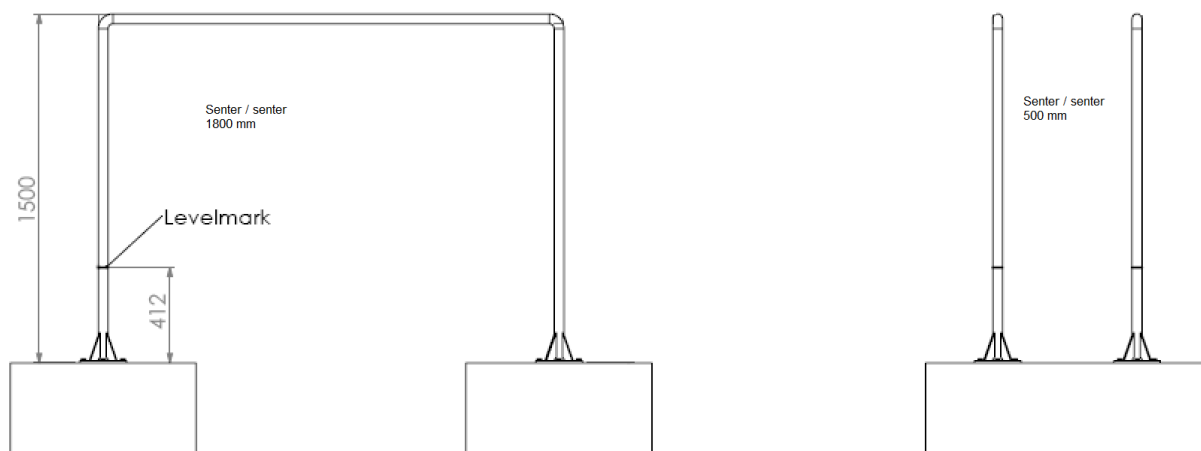

Enkel Chins / Pull up bar / Art. nr. 14000-13:

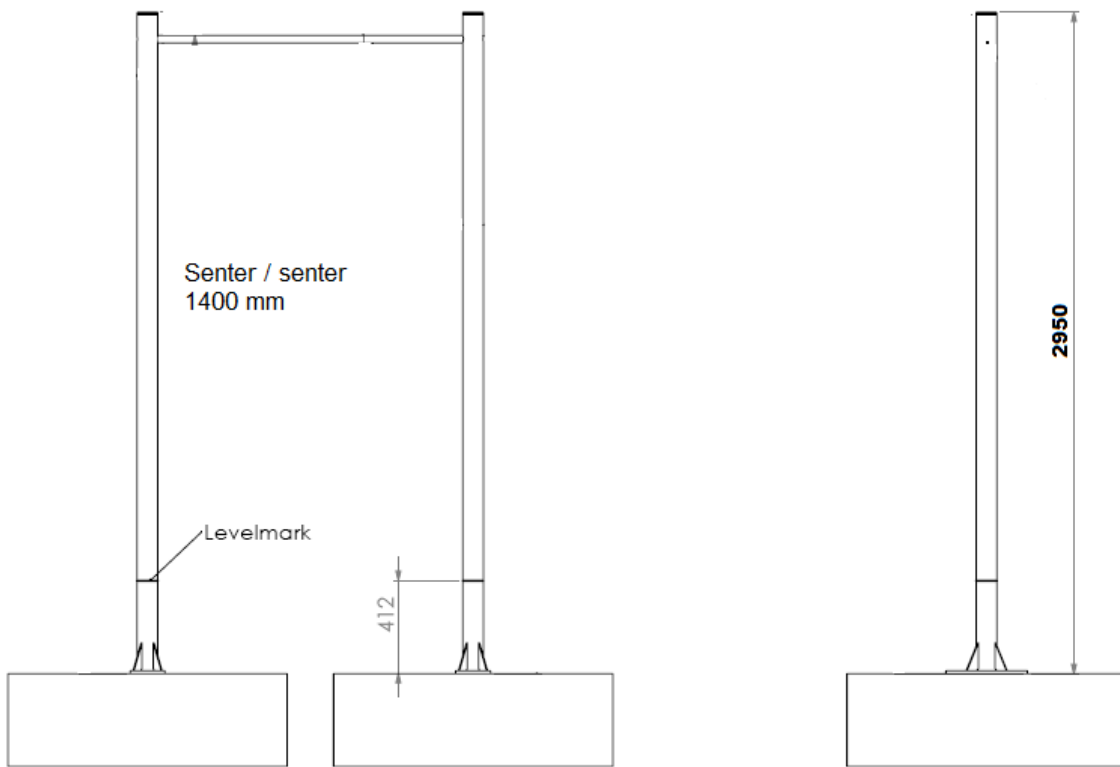

Trippel chins / Art.nr: 14000-14

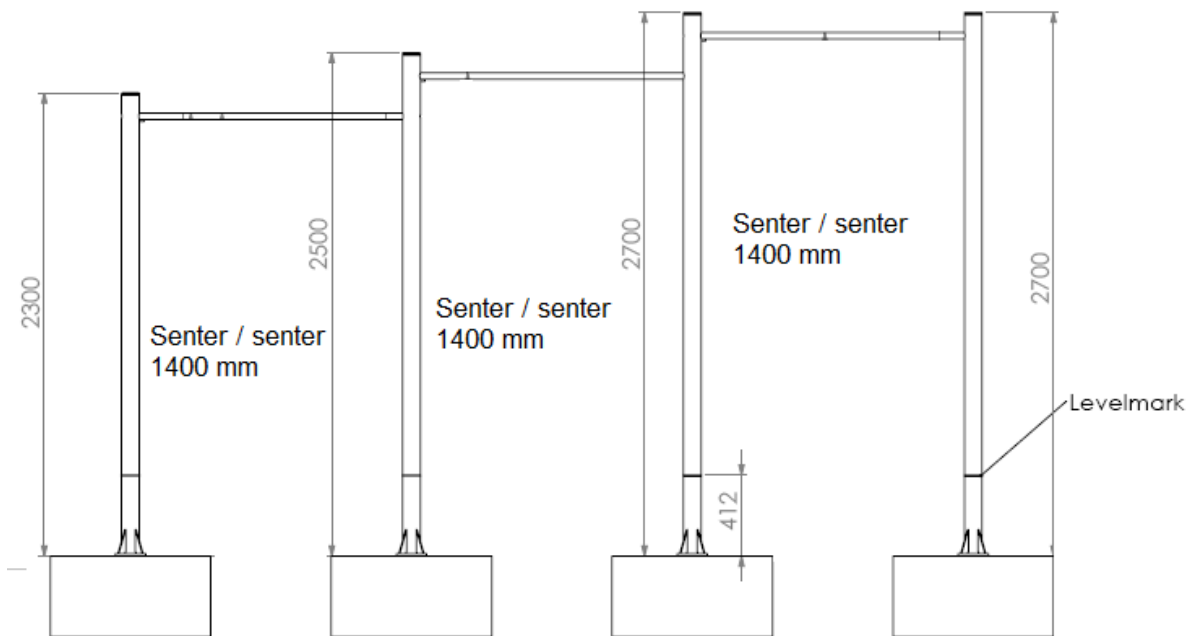

Multirack / Pull up bar / Art.nr 14000-15

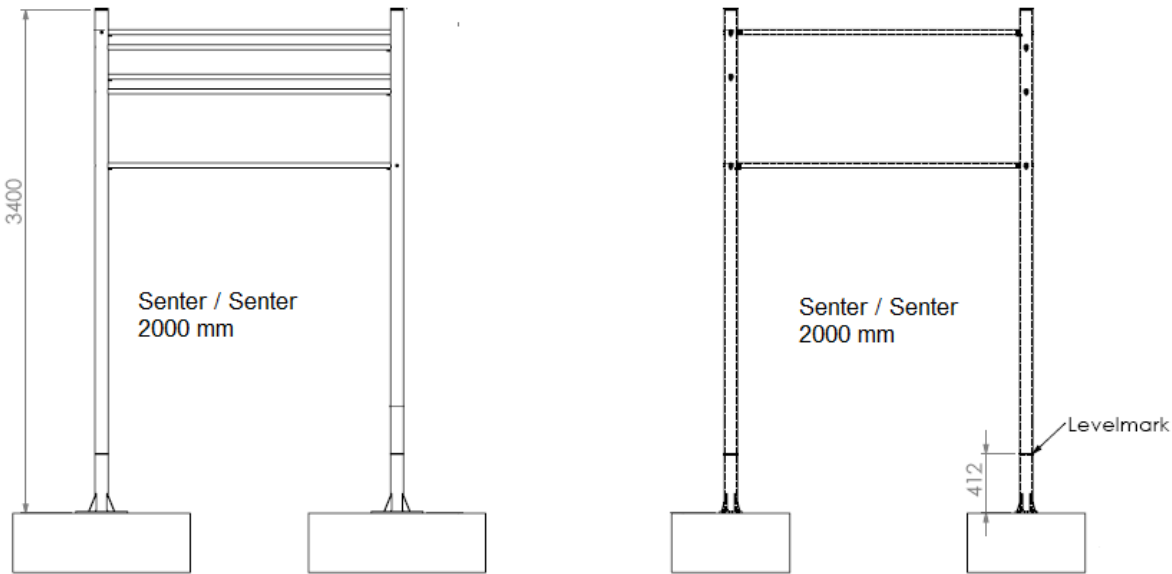

Monkey bar liten / Monkey bar 600 / Art.nr. 14000-16:

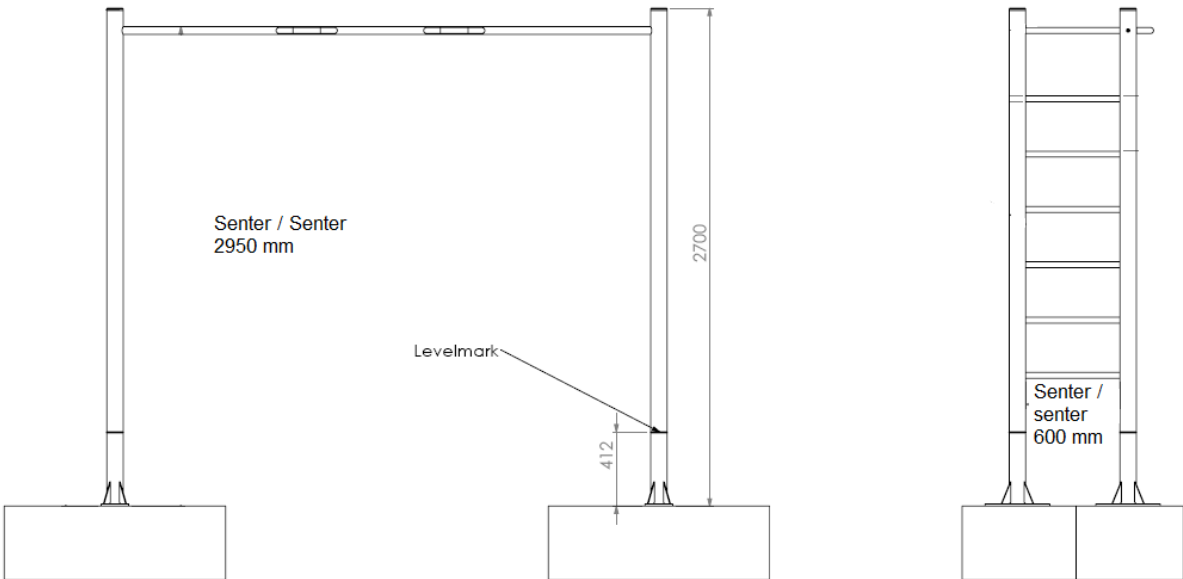

Monkey bar stor / Monkey bar 1200 / art.nr. 14000-17:

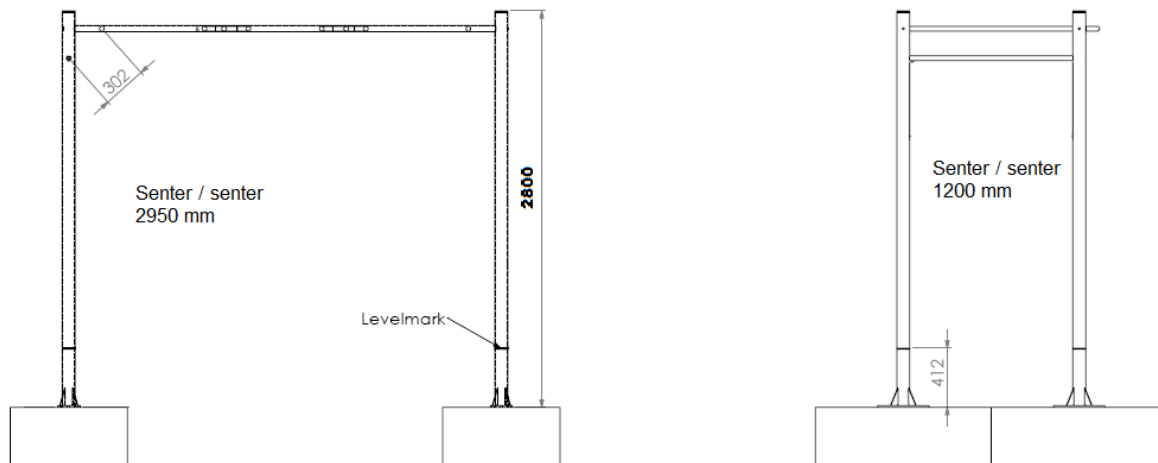

Trippel lav / Liggende opptrekk / Art.nr. 14000-18:

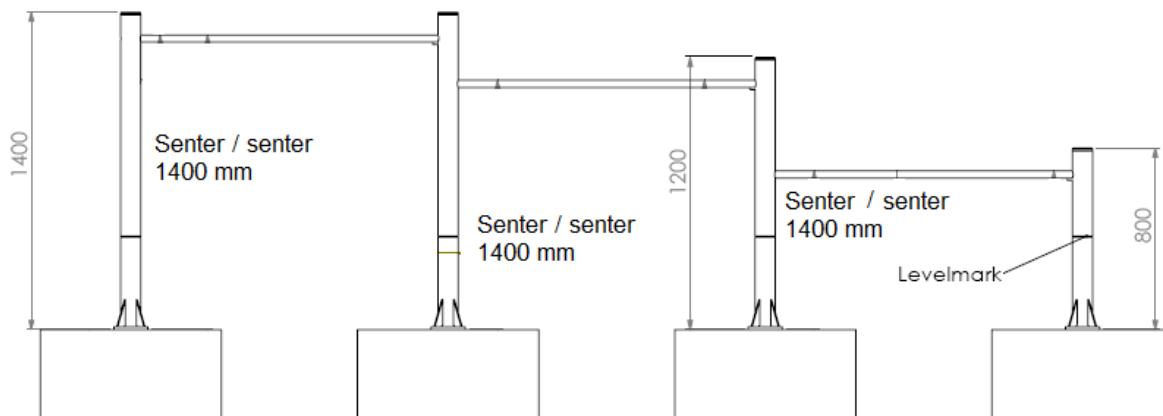

Ribbevegg / Wall bars / Art.nr: 14000-19:

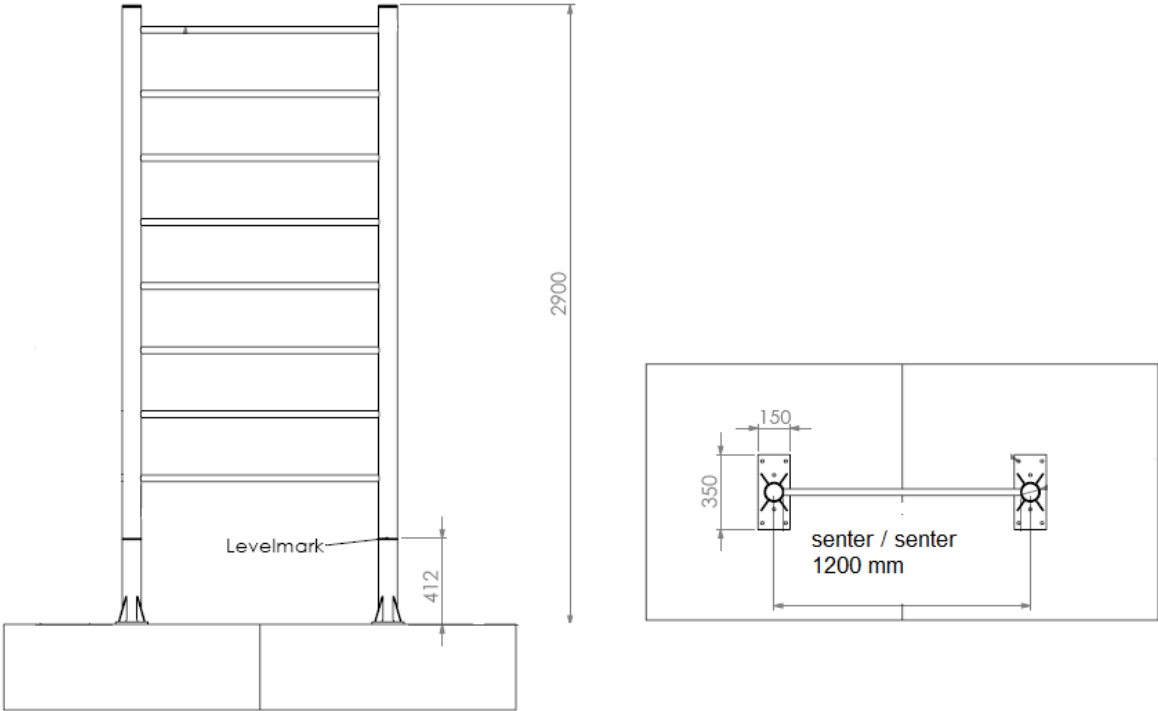

TILLEGG

FORSLAG TIL FUNDAMENTPLAN

(EKSEMPEL)

FUNDAMENTPLAN TUFTEPARKEN 2017 - FORSLAG 1 - FOR TOTAL AREAL 14x21 meter med sikkerhetssoner

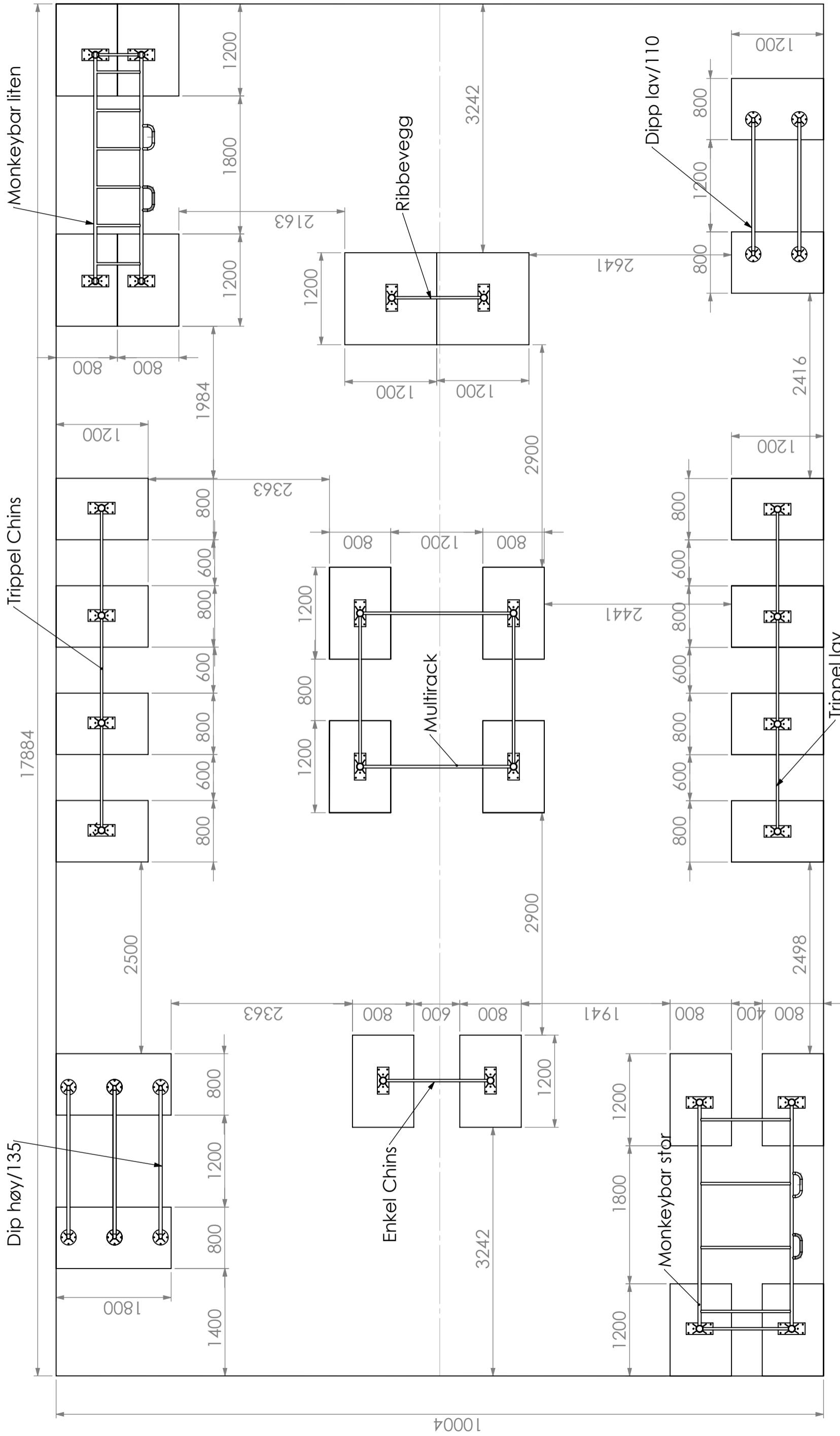

ALLE FUNDAMENT HAR DYBDE 400mm
 24 STK 800x1200
 2 STK 1200x1200 / ribbevegg
 2 STK 1800x800mm / Dip høy / 135

Matrikale	---
Antall	X
APPROVALS	STK
DRAWN	DATE
MRO	17.08.2016
CHECKED	
Rev.	-
Last save:	17.08.2016
SCALE:	1:200

SUVEREN RØRMØBELFABRIKK A/S

TUFTEPARKEN 2017
 FUNDAMENTPLAN FORSLAG 1
 TOTAL AREAL 21x14meter
 FUNDAMENTPLAN 17,84 x 10,0meter

SITE: A3 DWG. NO. 17.08.2016
 CAD FILE: F:\Tegningsarkiv\Tilbud 2016\Tufteparken 2017\

THE INFORMATION CONTAINED IN THIS DRAWING IS THE SOLE PROPERTY OF SUVEREN RØRMØBELFABRIKK A/S. ANY REPRODUCTION IN PART OR WHOLE WITHOUT THE WRITTEN PERMISSION OF SUVEREN RØRMØBELFABRIKK A/S IS PROHIBITED.

FUNDAMENTPLAN TUFTEPARKEN 2017 - FORSLAG 1 - FOR TOTAL AREAL 14x21 meter med sikkerhetssoner

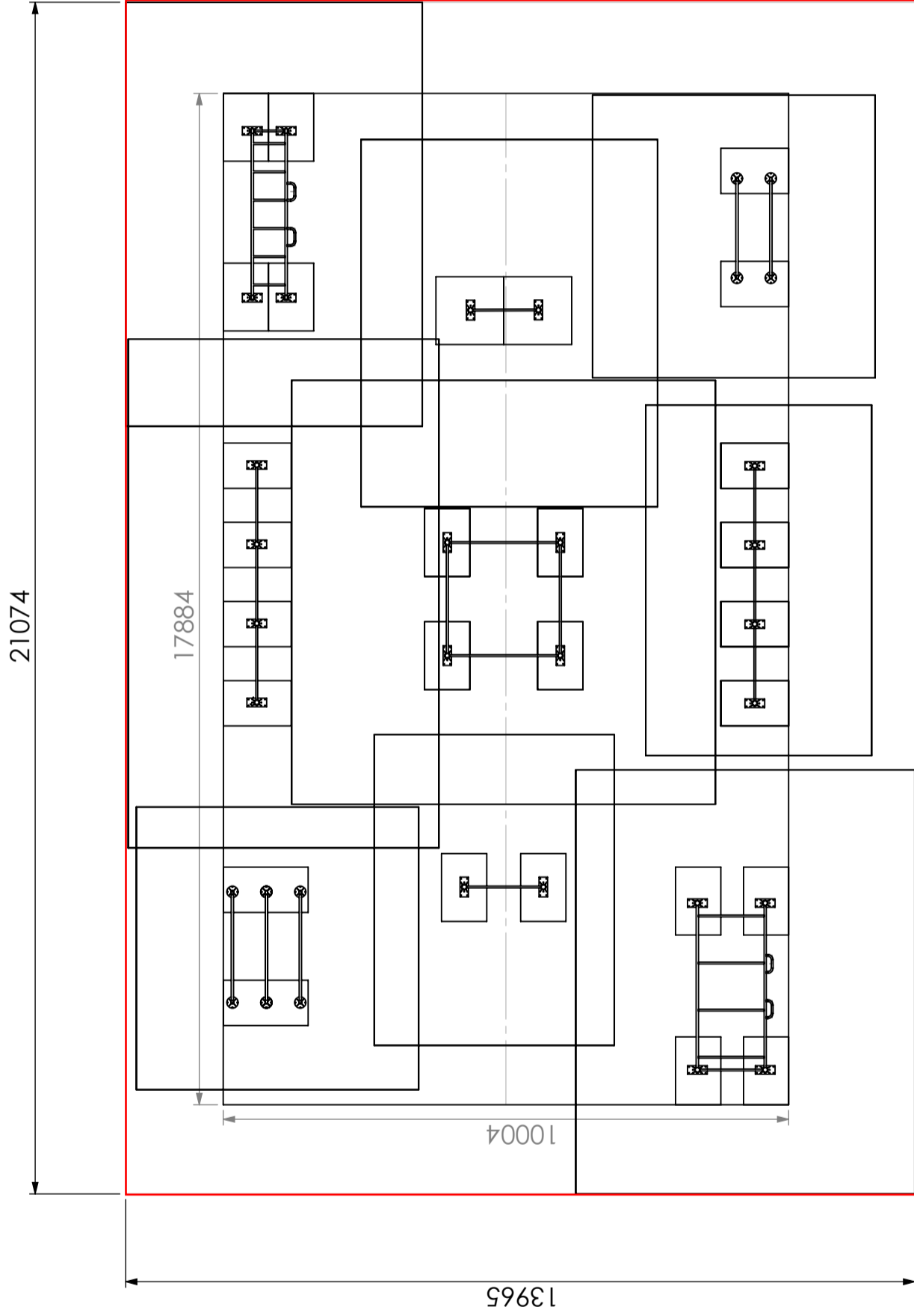

THE INFORMATION CONTAINED IN THIS DRAWING IS THE SOLE PROPERTY OF SUVEREN RØRMØBELFABRIKK A/S. ANY REPRODUCTION IN PART OR WHOLE WITHOUT THE WRITTEN PERMISSION OF SUVEREN RØRMØBELFABRIKK A/S IS PROHIBITED.

Matr./idnr		---	
Antall	X	STK	
APPROVALS		DATE	
DRAWN	MRO	17.08.2016	
CHECKED			
Rev.	-	--	
Last save:	-	17.08.2016	
SCALE:			

SUVEREN RØRMØBELFABRIKK A/S

TUFTEPARKEN 2017
 FUNDAMENTPLAN FORSLAG 1
 TOTAL AREAL 21x14meter
 FUNDAMENTPLAN 17,84 x 10,0meter

SIZE **A3** DWG. NO. **Fundamentplan Tuffeparken 20**

CAD FILE: F:\Tegningsarkiv\Tilbud 2016\Tuffeparken 2017\